

平成22年度 大阪高等学校春季テニス大会

兼

平成22年度 全国高等学校総合体育大会テニス競技の部大阪府予選

(個人の部)

<日程・会場>

代表者連絡会議

平成22年3月20日

ホテルアウイーナ大阪

1次予選

平成22年3月31日～4月7日

各学校テニスコート

泉北アクアテニスコート

2次予選

平成22年4月10日

大阪産業大学生駒テニスコート

本戦ドロ―抽選会

平成22年4月13日

ホテルアウイーナ大阪

本戦

平成22年4月17日～4月25日

蜻蛉池公園テニス村

シーサイドテニスガーデン舞洲

<参加総数>

男子シングルス	166校	1,593名
男子ダブルス	148校	748組
女子シングルス	151校	1,170名
女子ダブルス	143校	626組

大阪高等学校体育連盟テニス部

平成22年度 大阪高等学校春季テニス大会

男子シングルス本戦(参加 166校 1593名)

2010.4.17~25 於 蜻蛉池公園,STG舞洲

<決勝>

1 栗林 聡真 ② (清風) 栗林
 96 土井 俊範 ③ (清風) 60,60

1 栗林 聡真 ② (清風)	栗林	60	栗林	60	仲村	仲村 元希 ② (大産大附)	33			
2 縄井 翔太 ① (近大附)	栗林	60	栗林	60	仲村	杉山 雄己 ③ (長尾谷)	34			
3 平嶋 嵐 ② (大体大浪商)	芳村	64	栗林	82	北川	北川 翔大 ② (近大附)	35			
4 芳村 純 ② (清風南海)	栗林	64	栗林	61,63	仲村	西野 貴大 ② (近大附)	36			
5 平野 達也 ② (北野)	秋山	60	栗林	82	仲村	倉田 大輝 ③ (大阪学院)	37			
6 秋山 凌 ② (関大北陽)	岸田	64	栗林	82	仲村	倉田	海本 純一 ③ (八尾翠翔)	38		
7 野田 正樹 ③ (履正社)	岸田	76	栗林	82	仲村	倉田	原田 勝昭 ③ (刀根山)	39		
8 岸田 祐貴 ② (履正社)	(4)	64	栗林	82	仲村	原田	村井 達哉 ③ (大阪産大附)	40		
9 尾瀬 大和 ③ (桜宮)	大本	60	栗林	82	仲村	椎名	椎名 洸 ③ (履正社)	41		
10 大本 直輝 ③ (大阪学院)	栗林	62	栗林	82	仲村	椎名	叶 尚央 ③ (早稲田摂陵)	42		
11 久保田 直人 ③ (北野)	大熊	64	栗林	82	仲村	椎名	小林 亮介 ② (大教大天王寺)	43		
12 大熊 貴紘 ② (関大北陽)	大熊	64	栗林	82	仲村	榑原	榑原 航輝 ③ (春日丘)	44		
13 保々 裕亮 ② (履正社)	保々	61	栗林	82	仲村	福中	守澤 啓佑 ② (大阪産大附)	45		
14 宮崎 悠紀 ③ (大体大浪商)	高木	63	栗林	82	仲村	福中	守澤	青野 真 ③ (池田)	46	
15 佐々木 愛士 ② (大阪産大附)	高木	61	栗林	82	仲村	福中	福中	寒川 雄斗 ③ (春日丘)	47	
16 高木 眞之介 ③ (早稲田摂陵)	中嶋	62	栗林	82	仲村	仲尾	福中	福中 純 ③ (近大附)	48	
17 中嶋 太一 ② (大阪学院大)	中嶋	60	栗林	82	仲村	仲尾	仲尾	仲尾 響 ② (大阪学院大)	49	
18 二反田 航 ③ (大冠)	朝日	64	栗林	82	仲村	仲尾	仲尾	山下 昌孝 ② (八尾翠翔)	50	
19 朝日 健太 ③ (池田)	中嶋	60	栗林	82	仲村	仲尾	仲尾	岩本 悠希 ② (清風)	51	
20 嶋谷 光訓 ③ (同志社香里)	藤井	63	栗林	82	仲村	仲尾	仲尾	佐伯 駿 ② (近大附)	52	
21 藤井 平 ② (清風)	林	75	栗林	82	仲村	仲尾	仲尾	中西 拓也 ③ (同志社香里)	53	
22 澤田 賢斗 ② (大阪学院)	林	63	栗林	82	仲村	仲尾	仲尾	森山 剛志 ③ (北野)	54	
23 藤井 涼介 ③ (清風)	井上	86	栗林	82	仲村	仲尾	仲尾	清水 裕貴 ② (同志社香里)	55	
24 林 宏樹 ③ (長尾谷)	井上	86	栗林	82	仲村	仲尾	仲尾	松井 優 ③ (関大北陽)	56	
25 西岡 拓哉 ③ (関大北陽)	高村	76	栗林	82	仲村	仲尾	仲尾	平田 祐樹 ③ (長尾谷)	57	
26 高村 将司 ③ (大阪産大附)	(4)	64	栗林	82	仲村	仲尾	仲尾	清尾 直輝 ② (槻の木)	58	
27 杉木 翔太 ③ (皐が丘)	井上	64	栗林	82	仲村	仲尾	仲尾	飯塚 海 ③ (大阪学院)	59	
28 井上 彰人 ② (清風)	井上	81	栗林	82	仲村	仲尾	仲尾	飯塚	新本 成孝 ② (大阪産大附)	60
29 菊地 功一 ② (近大附)	菊地	63	栗林	82	仲村	仲尾	仲尾	飯塚	牧野 聡 ② (常翔啓光学園)	61
30 河内 圭介 ② (豊島)	関井	62	栗林	82	仲村	仲尾	仲尾	飯塚	河野 優平 ③ (関大北陽)	62
31 柳 祐輝 ③ (大阪学院)	関井	61	栗林	82	仲村	仲尾	仲尾	飯塚	重野 有輝 ③ (箕面自由)	63
32 関井 一貴 ② (清風)	関井	61	栗林	82	仲村	仲尾	仲尾	飯塚	開発 周平 ③ (近大附)	64

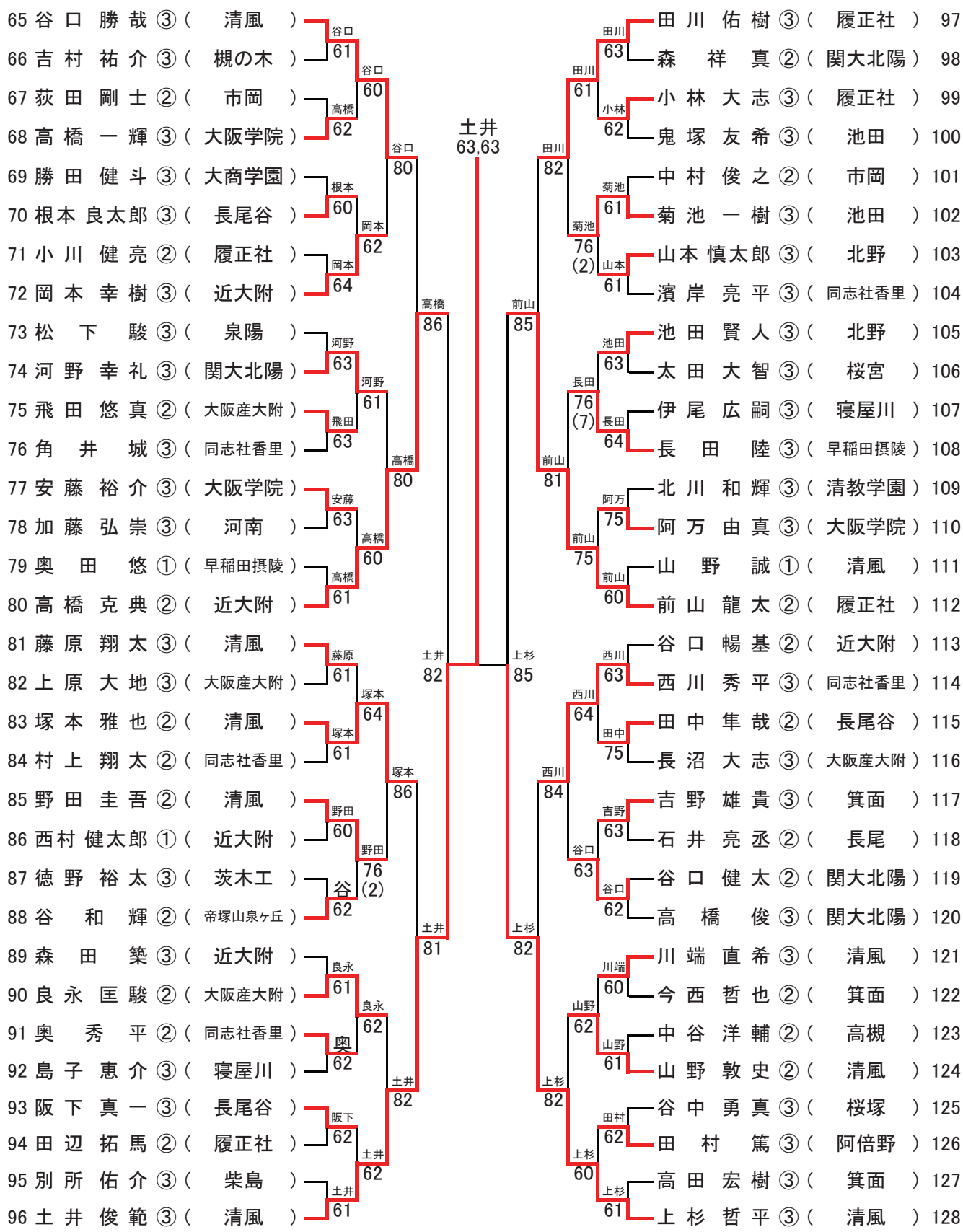

第三・第四代表決定戦	仲村	上杉	内田
仲村 元希 ② (大産大附)	上杉選手失格のため、 仲村選手と内田選手が インターハイ出場		
上杉 哲平 ③ (清風)			
内田 海智 ① (大産大附)			

インターハイ出場選手	
1	栗林 聡真 ② (清風)
2	土井 俊範 ③ (清風)
3	内田 海智 ① (大産大附)
4	仲村 元希 ② (大産大附)

平成22年度 大阪高等学校春季テニス大会

男子ダブルス本戦(参加 148校 748組)

2010.4.18~25 於 蜻蛉池公園

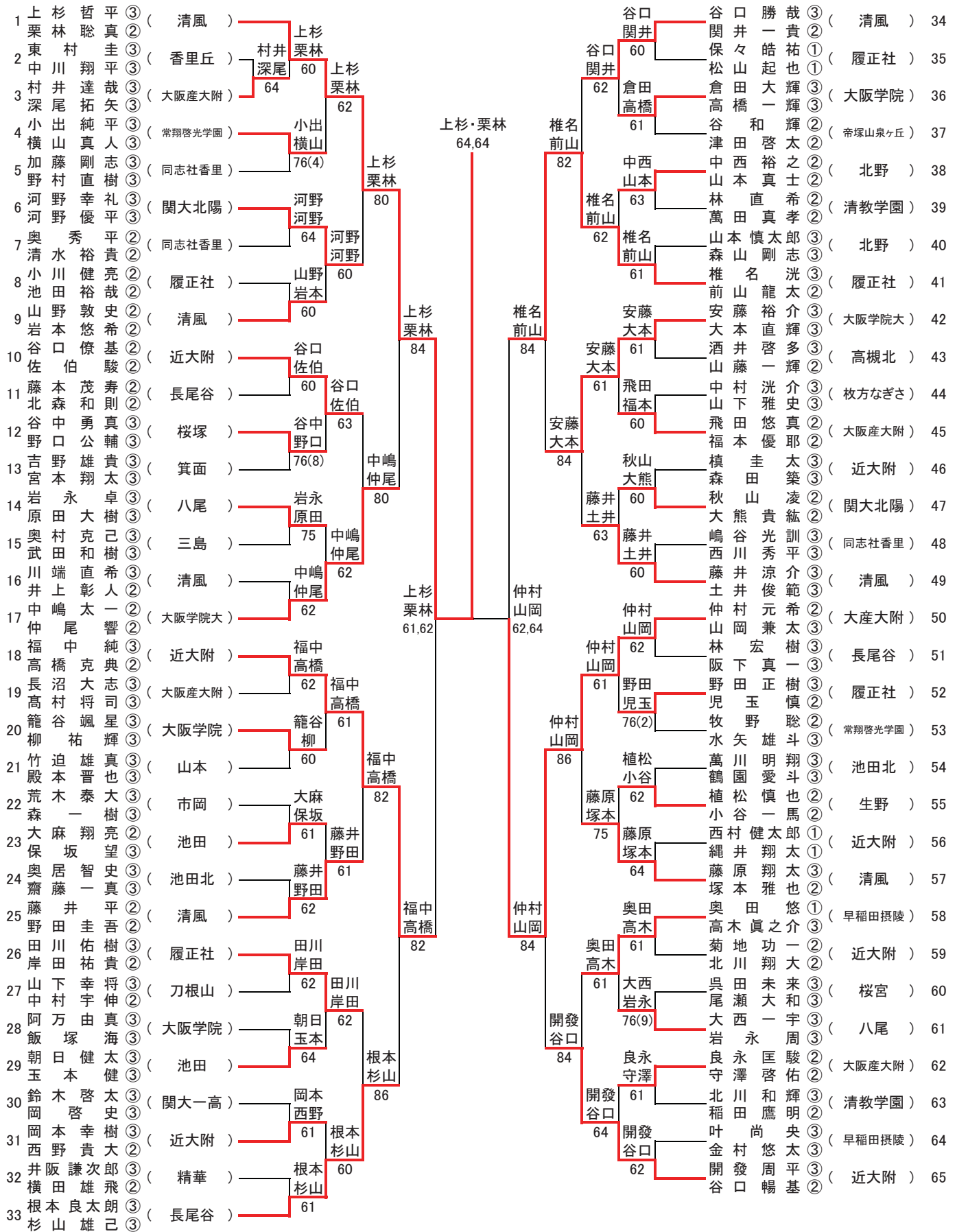

第二代表決定戦	仲村・山岡	内田・中村	福中・高橋	順位
仲村 元希 ② (大産大附)	8-5	5-8	8-6	2位
山岡 兼太 ③				
内田 海智 ① (大産大附)	6-8	8-5	8-6	1位
中村 侑平 ①				
福中 純平 ③ (近大附)	6-8	6-8		3位
高橋 克典 ②				

インターハイ出場選手	
1	上杉 哲平 ② (清風)
2	栗林 真真 ③ (大産大附)
	内田 海智 ① (大産大附)
	中村 侑平 ① (大産大附)

平成22年度 大阪高等学校春季テニス大会

女子シングルス本戦(参加 151校 1170名)

2010.4.17~25 於 STG舞洲

<決勝>

50 安形 玲耶 ① (城南学園) 齊藤
131 齊藤 絢 ③ (大阪産大附) 64,61

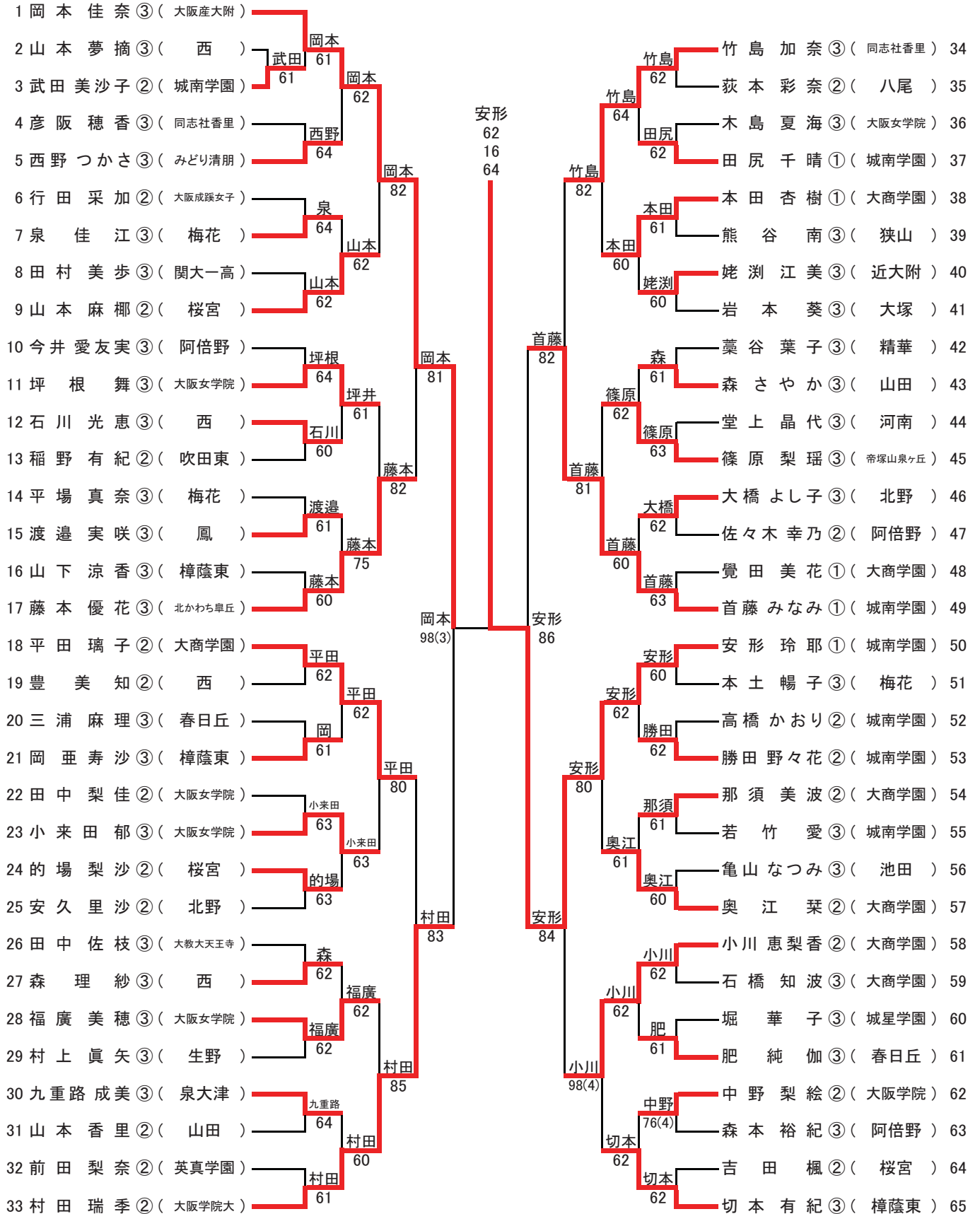

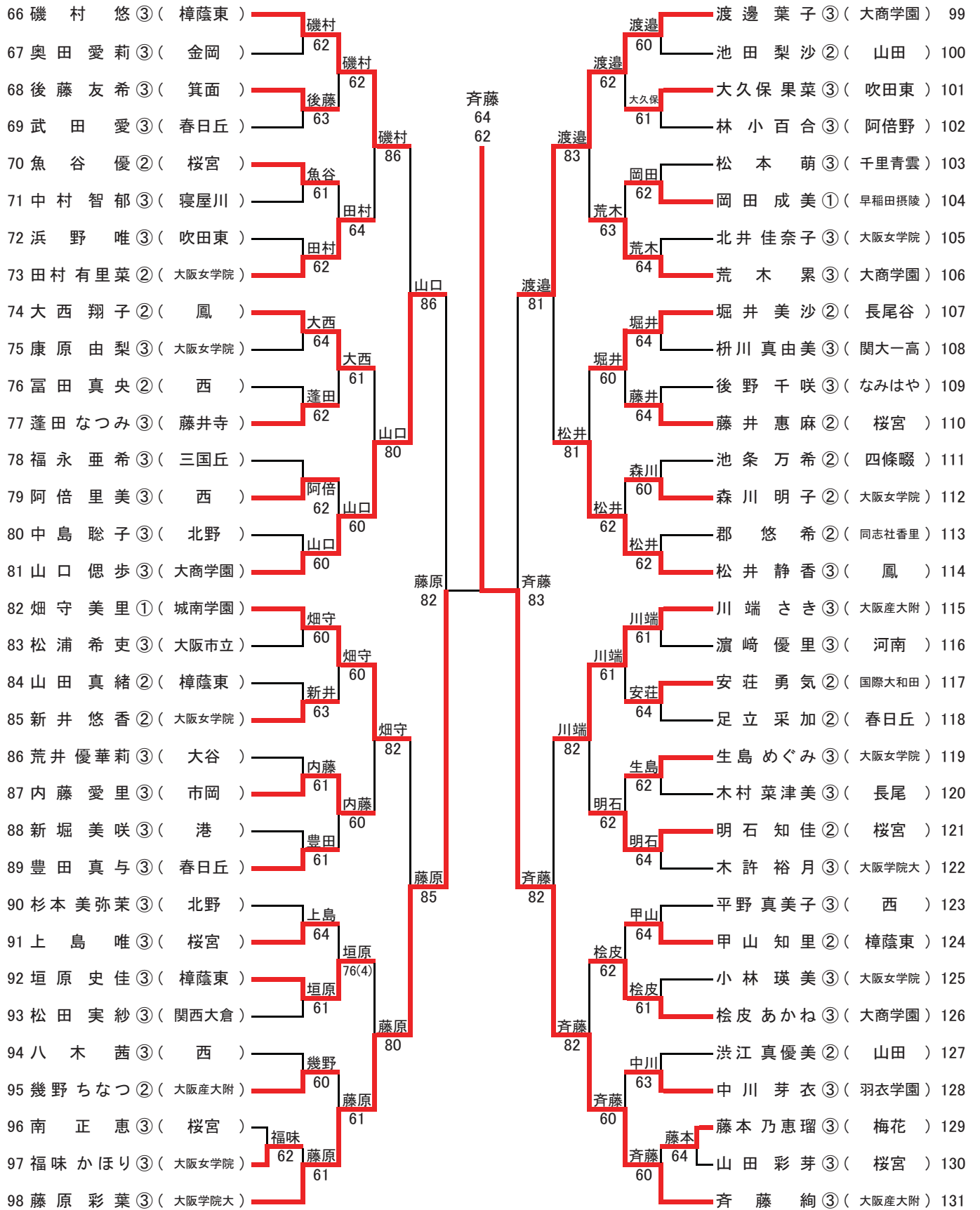

インターハイ出場選手	
1	齊藤 絢③ (大阪産大附)
2	安形 玲耶① (城南学園)
3	岡本 佳奈③ (大阪産大附)
4	藤原 彩葉③ (大阪学院大)

平成22年度 大阪高等学校春季テニス大会

女子ダブルス本戦(参加 143校 626組)

2010.4.18~25 於 STG舞洲

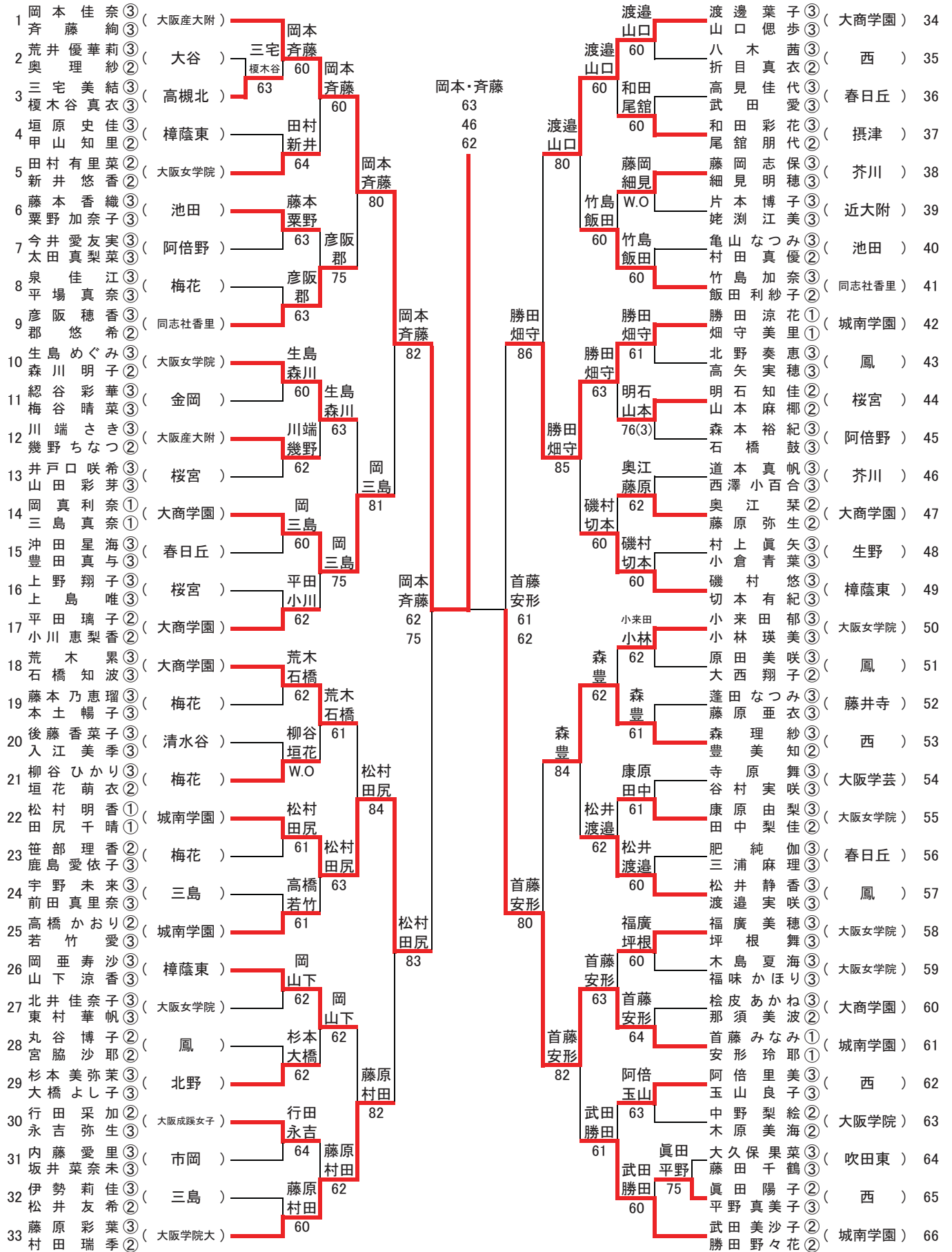

第二代表決定戦

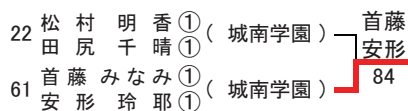

インターハイ出場選手	
1	岡本佳奈 (大阪産大附)
2	首藤みなみ (城南学園)

平成22年度 大阪高等学校春季テニス大会

兼

平成22年度 全国高等学校総合体育大会テニス競技の部大阪府予選

(団体の部)

<日程・会場>

代表者連絡会議

平成22年4月13日

ホテルアウィーナ大阪

予選

平成22年5月2日～5月3日

各学校テニスコート

本戦

平成22年5月8日～16日

シーサイドテニスガーデン舞洲

<参加総数>

男子 145校

女子 122校

大阪高等学校体育連盟テニス部

平成22年度大阪高等学校春季テニス大会(団体の部)

(男子団体参加総数145校)

本戦：平成22年5月2日～5月16日

各学校テニスコート・シーサイドテニスガーデン舞洲

男子団体本戦

大産大附

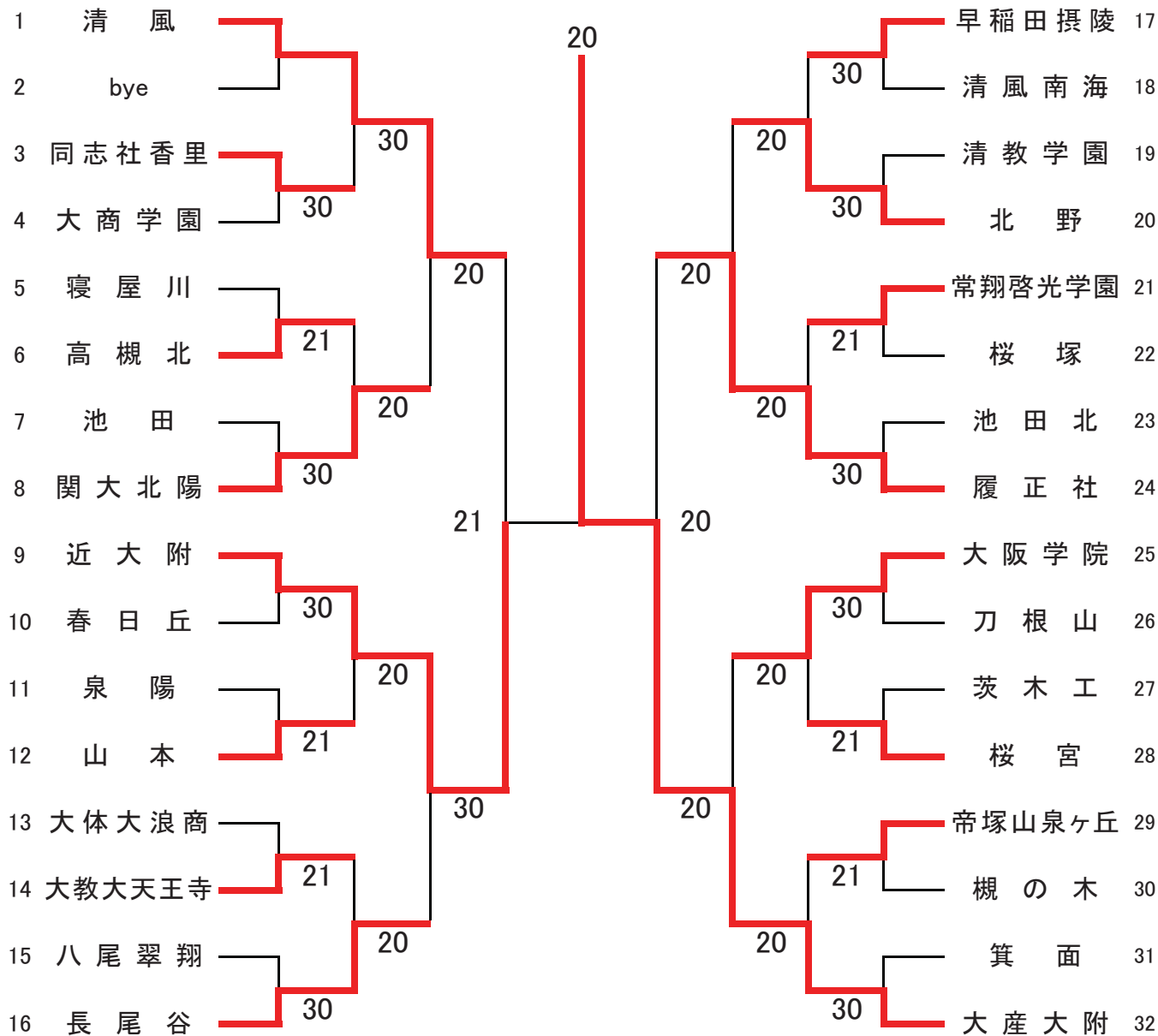

<順位決定戦>



<第2代表選考戦>

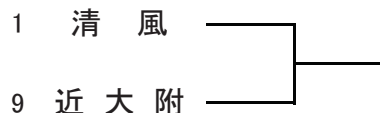

※ 本戦の結果により試合は行わない

<インターハイ出場校>

第1代表	大産大附
第2代表	近大附

第1補欠 清風

シード順位

- 1 清風
- 2 大産大附
- 3 近大附
- 4 履正社
- 5 大阪学院
- 6 早稲田摂陵
- 7 長尾谷
- 8 関大北陽

生野 失格

団体の部 男子本戦 結果詳細

<<1回戦>>

	清風			bye
D				
S1				
S2				

	寝屋川	● 1-2	○	高槻北
D	三木伸悟(2) No.4 草野浩也(3) No.6	○ 63	●	酒井啓多(3) No.3 山藤一輝(2) No.4
S1	島子恵介(3) No.1	● 46	○	太田和考(3) No.1
S2	伊尾広嗣(3) No.2	● 36	○	岡本竜弥(3) No.2

	近大附	○ 3-0	●	春日丘
D	福中純(3) No.4 谷口暢基(2) No.3	○ 60	●	森田祐馬(3) No.3 金生翔太(3) No.4
S1	開発周平(3) No.1	○ 60	●	椿原航輝(3) No.1
S2	高橋克典(2) No.2	○ 60	●	寒川雄斗(3) No.2

	大体大浪商	● 1-2	○	大教大天王寺
D	上田友斗(3) No.3 堀川晃佑(2) No.5	● 6(1)7	○	桑原亮士(3) No.1 入部誉史(1) No.5
S1	宮崎悠紀(3) No.1	○ 63	●	小林亮介(2) No.2
S2	平嶋嵐(2) No.2	● 6(15)7	○	山本宗一郎(2) No.3

	早稲田摂陵	○ 3-0	●	清風南海
D	叶尚央(3) No.2 金村悠太(3) No.5	○ 60	●	粟田順也(3) No.1 長山功論(3) No.3
S1	高木眞之介(3) No.1	○ 60	●	小林成太(3) No.4
S2	奥田悠(1) No.4	○ 62	●	村木啓祐(3) No.6

	常翔啓光学園	○ 2-1	●	桜塚
D	小出純平(3) No.3 横山真人(3) No.4	○ 75	●	野口公輔(3) No.3 日原健吾(3) No.5
S1	牧野聡(2) No.1	○ 63	●	谷中勇真(3) No.1
S2	水矢雄斗(3) No.5	● 36	○	明山和浩(3) No.2

	大阪学院	○ 3-0	●	刀根山
D	大本直輝(3) No.4 安藤裕介(3) No.6	○ 61	●	山下幸将(3) No.3 荒木開斗(3) No.4
S1	仲尾響(2) No.1	○ 61	●	原田勝昭(3) No.1
S2	中嶋太一(2) No.2	○ 62	●	柳瀬隆太郎(3) No.6

	帝塚山泉ヶ丘	○ 2-1	●	槻の木
D	津田啓太(2) No.5 坂口輝(2) No.2	○ 62	●	吉村祐介(3) No.2 三宅祥太(3) No.3
S1	谷和輝(2) No.1	● 26	○	清尾直輝(2) No.1
S2	小池脩平(1) No.3	○ 60	●	西川恵理也(3) No.5

	同志社香里	○ 3-0	●	大商学園
D	角井城(3) No.4 嶋谷光訓(3) No.5	○ 60	●	小林健太(3) No.3 永野聖也(2) No.5
S1	西川秀平(3) No.1	○ 62	●	勝田健斗(3) No.1
S2	奥秀平(2) No.2	○ 62	●	加茂愛喜(2) No.4

	池田	● 0-3	○	関大北陽
D	鬼塚友希(3) No.3 玉本健(3) No.4	● 16	○	河野幸礼(3) No.4 秋山凌(2) No.5
S1	菊池一樹(3) No.1	● 46	○	大熊貴紘(2) No.1
S2	朝日健太(3) No.2	● 36	○	河野優平(3) No.2

	泉陽	● 1-2	○	山本
D	増田圭吾(3) No.2 長谷川祥史(3) No.4	● 16	○	竹迫雄真(3) No.2 松井健太郎(3) No.3
S1	松下駿(3) No.1	● 6(3)7	○	古谷浩気(3) No.1
S2	丸谷裕輔(3) No.3	○ 62	●	殿本晋也(3) No.4

	八尾翠翔	● 0-3	○	長尾谷
D	海本純一(3) No.1 中廣剛志(2) No.4	● 06	○	阪下真一(3) No.4 平田祐樹(3) No.5
S1	山下昌孝(2) No.2	● 06	○	杉山雄己(3) No.2
S2	田内憂介(3) No.3	● 16	○	林宏紀(3) No.3

	清教学園	● 0-3	○	北野
D	岡村信吾(1) No.3 和田怜(1) No.5	● 26	○	池田賢人(3) No.4 中西裕之(2) No.5
S1	北川和輝(3) No.1	● 26	○	久保田直人(3) No.2
S2	稲田鷹明(2) No.2	● 26	○	山本慎太郎(3) No.3

	池田北	● 0-3	○	履正社
D	鶴園愛斗(3) No.3 齋藤一真(3) No.5	● 36	○	椎名洗(3) No.3 岸田祐貴(2) No.4
S1	萬川明翔(3) No.1	● 06	○	田川佑樹(3) No.1
S2	奥居智史(3) No.2	● 06	○	前山龍太(2) No.2

	茨木工	● 1-2	○	桜宮
D	村山淳哉(3) No.3 村上元気(3) No.5	○ 64	●	尾瀬大和(3) No.2 呉田未来(3) No.3
S1	徳野裕太(3) No.1	● 16	○	太田大智(3) No.1
S2	豊田康平(3) No.2	● 36	○	柴原翔(2) No.4

	箕面	● 0-3	○	大阪産大附
D	稲葉凱(3) No.4 堂上元希(3) No.6	● 26	○	山岡兼太(3) No.6 中村侑平(1) No.3
S1	吉野雄貴(3) No.1	● 06	○	内田海智(1) No.1
S2	宮本翔太(3) No.5	● 06	○	仲村元希(2) No.2

《2回戦》

	清風	○ 3-0 ●	同志社香里
D	上杉哲平(3) No.2 野田圭吾(2) No.6	○ 60 ●	角井城(3) No.4 嶋谷光訓(3) No.5
S1	栗林聡真(2) No.1	○ 60 ●	西川秀平(3) No.1
S2	土井俊範(3) No.3	○ 63 ●	加藤剛志(3) No.3

	高槻北	● 0-2 ○	関大北陽
D	酒井啓多(3) No.3 山藤一輝(2) No.4	● 16 ○	秋山凌(2) No.5 森祥真(2) No.6
S1	太田和考(3) No.1	● 06 ○	大熊貴紘(2) No.1
S2	岡本竜弥(3) No.2	11打ち切り	西岡拓哉(3) No.3

	近大附	○ 2-0 ●	山本
D	谷口暢基(2) No.3 福中純(3) No.4	○ 60 ●	竹迫雄真(3) No.2 松井健太郎(3) No.3
S1	開発周平(3) No.1	○ 62 ●	古谷浩気(3) No.1
S2	高橋克典(2) No.2	打ち切り	殿本晋也(3) No.4

	大教天大寺	● 0-2 ○	長尾谷
D	桑原亮士(3) No.1 山本宗一郎(2) No.3	● 06 ○	林宏紀(3) No.3 平田祐樹(3) No.5
S1	小林亮介(2) No.2	● 06 ○	杉山雄己(3) No.2
S2	宮本典明(2) No.6	打ち切り	阪下真一(3) No.4

	早稲田摂陵	● 0-2 ○	北野
D	叶尚央(3) No.2 金村悠太(3) No.5	● 26 ○	池田賢人(3) No.4 中西裕之(2) No.5
S1	高木真之介(3) No.1	● 26 ○	久保田直人(3) No.2
S2	奥田悠(1) No.4	打ち切り	山本慎太郎(3) No.3

	常翔啓光学園	● 0-2 ○	履正社
D	小出純平(3) No.3 横山真人(3) No.4	● 16 ○	椎名洸(3) No.3 岸田祐貴(2) No.4
S1	牧野聡(2) No.1	● 26 ○	田川佑樹(3) No.1
S2	水矢雄斗(3) No.5	02打ち切り	前山龍太(2) No.2

	大阪学院	○ 2-0 ●	桜宮
D	大本直輝(3) No.4 安藤裕介(3) No.6	○ 62 ●	尾瀬大和(3) No.2 呉田未来(3) No.3
S1	仲尾響(2) No.1	○ 63 ●	太田大智(3) No.1
S2	中嶋太一(2) No.2	50打ち切り	柴原翔(2) No.4

	帝塚山泉ヶ丘	● 0-2 ○	大阪産大附
D	坂口輝(2) No.2 津田啓太(2) No.5	● 06 ○	中村侑平(1) No.3 山岡兼太(3) No.6
S1	谷和輝(2) No.1	● 06 ○	内田海智(1) No.1
S2	小池侑平(1) No.3	打ち切り	仲村元希(2) No.2

《QF》

	清風	○ 2-0 ●	関大北陽
D	谷口勝哉(3) No.4 藤原翔太(3) No.5	○ 86 ●	秋山凌(2) No.5 大熊貴紘(2) No.1
S1	栗林聡真(2) No.1	○ 80 ●	河野優平(3) No.2
S2	土井俊範(3) No.3	21打ち切り	河野幸礼(3) No.4

	近大附	○ 3-0 ●	長尾谷
D	谷口暢基(2) No.3 福中純(3) No.4	○ 98(5) ●	杉山雄己(3) No.2 林宏紀(3) No.3
S1	開発周平(3) No.1	○ 84 ●	根本良太郎(3) No.1
S2	高橋克典(2) No.2	○ 80 ●	阪下真一(3) No.4

	北野	● 0-2 ○	履正社
D	池田賢人(3) No.4 中西裕之(2) No.5	● 18 ○	椎名洸(3) No.3 岸田祐貴(2) No.4
S1	久保田直人(3) No.2	● 18 ○	田川佑樹(3) No.1
S2	山本慎太郎(3) No.3	01打ち切り	前山龍太(2) No.2

	大阪学院	● 0-2 ○	大阪産大附
D	大本直輝(3) No.4 安藤裕介(3) No.6	● 48 ○	中村侑平(1) No.3 山岡兼太(3) No.6
S1	仲尾響(2) No.1	● 08 ○	内田海智(1) No.1
S2	中嶋太一(2) No.2	34打ち切り	仲村元希(2) No.2

《SF》

	清風	● 1-2 ○	近大附
D	上杉哲平(3) No.2 野田圭吾(2) No.6	● 68 ○	福中純(3) No.4 谷口暢基(2) No.3
S1	栗林聡真(2) No.1	○ 97 ●	開発周平(3) No.1
S2	土井俊範(3) No.3	● 18 ○	高橋克典(2) No.2

	履正社	● 0-2 ○	大阪産大附
D	椎名洸(3) No.3 岸田祐貴(2) No.4	46打ち切り	中村侑平(1) No.3 山岡兼太(3) No.6
S1	田川佑樹(3) No.1	● 18 ○	内田海智(1) No.1
S2	前山龍太(2) No.2	● 28 ○	仲村元希(2) No.2

《Final》

	近大附	● 0-2 ○	大阪産大附
D	福中純(3) No.4 谷口暢基(2) No.3	65打ち切り	中村侑平(1) No.3 山岡兼太(3) No.6
S1	開発周平(3) No.1	● 58 ○	内田海智(1) No.1
S2	高橋克典(2) No.2	● 28 ○	仲村元希(2) No.2

《順位決定戦》

	清風	○ 2-1 ●	履正社
D	谷口勝哉(3) No.4 野田圭吾(2) No.6	● 38 ○	椎名洸(3) No.3 岸田祐貴(2) No.4
S1	栗林聡真(2) No.1	○ 82 ●	田川佑樹(3) No.1
S2	上杉哲平(3) No.2	○ 84 ●	前山龍太(2) No.2

《第2代表決定戦》

	清風		近大附
D		本戦の結果による	
S1			
S2			

《インターハイ出場校》

第1代表	大阪産業大学附属高等学校
第2代表	近畿大学附属高等学校
第1補欠	清風高等学校

平成22年度 大阪高等学校春季テニス大会 団体の部 本戦メンバー表

男子	1位	2位	3位	4位	5位	6位	顧問/監督
1 大教大天王寺	桑原 亮士 ③	小林 亮樹 ②	山本 宗一郎 ②	上本 晃司 ②	入部 誉史 ①	宮本 典明 ②	井上 広文
4★ 北野	森山 剛志 ③	久保田 直人 ③	山本 慎太郎 ③	池田 賢人 ③	中西 裕之 ②	山本 真士 ②	岩井 清
31 桜塚	谷中 勇真 ③	明山 和浩 ③	野口 公輔 ③	三宅 翔也 ③	日原 健吾 ③		足立 隆
34 刀根山	原田 勝昭 ③	安部 淳 ③	山下 幸将 ③	荒木 開斗 ③	中村 宇伸 ②	柳瀬 隆太郎 ③	安西 賢二
35 池田	菊池 一樹 ③	朝日 健太 ③	鬼塚 友希 ③	玉本 健 ③	保坂 望 ③	固城 正勝 ③	岩田 泰一
37 箕面	吉野 雄貴 ③	高田 宏樹 ③	今西 哲也 ②	稲葉 凱 ③	宮本 翔太 ③	堂上 元希 ③	増田 伸
46 春日丘	椿原 航輝 ③	寒川 雄斗 ③	森田 祐馬 ③	金生 翔太 ③	野口 雅斗 ③	福寿 伸雄 ③	高木 晃次 松下 幸司
53 高槻北	太田 和考 ③	岡本 竜弥 ③	酒井 啓多 ③	山藤 一輝 ②	大下 智也 ②		藤野 秀寿
59 寝屋川	島子 恵介 ③	伊尾 広嗣 ③	樺木 達也 ③	三木 伸悟 ②	下道 智哉 ②	草野 浩也 ③	中西 亨 萩原 真知恵
74◆ 山本	古谷 浩気 ③	竹迫 雄真 ③	松井 健太郎 ③	殿本 晋也 ③	岡田 尚之 ③	内野 大樹 ③	仁木 秀雄 山本 未生
78 生野	今井 義崇 ③	真木 健悟 ①	渡辺 健一 ③	西村 拓也 ③	小谷 一馬 ②	植松 慎也 ②	酒井 万里子
90 泉陽	松下 駿 ③	増田 圭吾 ③	丸谷 裕輔 ③	長谷川 祥史 ③	三井 大輝 ③	長谷川 雄飛 ③	前岡 悦司 中筋 弘道
116 茨木工	徳野 裕太 ③	豊田 康平 ③	村山 淳哉 ③	藤堂 裕也 ③	村上 元気 ③	菅野 勇気 ③	上迫 真理子 北野 一照
153 池田北	萬川 明翔 ③	奥居 智史 ③	鶴園 愛斗 ③	吉田 佑輔 ③	齋藤 一真 ③	平田 大河 ②	明石 秀夫 阪本 龍一
161 桜宮	太田 大智 ③	尾瀬 大和 ③	呉田 未来 ③	柴原 翔 ②	阪木 裕晶 ③	森岡 夢信 ③	前田 裕司 岡本 恵子
190 清風	栗林 聡真 ②	上杉 哲平 ③	土井 俊範 ③	谷口 勝哉 ③	藤原 翔太 ③	野田 圭吾 ②	富岡 宏之 富岡 保雄
198★ 関大北陽	大熊 貴紘 ②	河野 優平 ③	西岡 拓哉 ③	河野 幸礼 ③	秋山 凌 ②	森 祥真 ②	石神 賢一 西村 拓也
207 大阪産大附	内田 海智 ①	仲村 元希 ②	中村 侑平 ①	良永 匡駿 ②	守澤 啓佑 ②	山岡 兼太 ③	新谷 啓
221 大商学園	勝田 健斗 ③	小原 大輝 ②	小林 健太 ③	加茂 愛喜 ②	永野 聖也 ②	澤村 知樹 ②	後藤 威志 小西 信仁
222 履正社	田川 佑樹 ③	前山 龍太 ②	椎名 洸 ③	岸田 祐貴 ②	保々 裕亮 ②	田辺 拓馬 ②	中井 功
229 大阪学院	仲尾 響 ②	中嶋 太一 ②	倉田 大輝 ③	大本 直輝 ③	高橋 一輝 ③	安藤 裕介 ③	府川 昭彦 ストウラ・ニコラ
234 大体大浪商	宮崎 悠紀 ③	平嶋 嵐 ②	上田 友斗 ③	谷口 謙太 ③	堀川 晃佑 ②		辻 博規 安達 勝
235★ 早稲田摂陵	高木 真之介 ③	叶 尚央 ③	長田 陸 ③	奥田 悠 ①	金村 悠太 ③	福岡 良介 ③	牧田 龍彦
241◆ 同志社香里	西川 秀平 ③	奥 秀平 ②	加藤 剛志 ③	角井 城 ③	嶋谷 光訓 ③	濱岸 亮平 ③	吉川 康雄 柳田 孝二
243 常翔啓光学園	牧野 聡 ②	本地 広人 ①	小出 純平 ③	横山 真人 ③	水矢 雄斗 ③	冠 拓治 ①	松本 晃平
247◆ 近大附	開発 周平 ③	高橋 克典 ②	谷口 暢基 ②	福中 純 ③	谷口 僚基 ②	北川 翔大 ②	新井 隆文 町井 梓
258 清教学園	北川 和輝 ③	稲田 鷹明 ②	岡村 信吾 ①	荒木 太輔 ①	和田 怜 ①	井戸 章平 ①	木村 政雄
264 清風南海	粟田 順也 ③	関 慶二 ③	長山 功諭 ③	小林 成太 ③	根来 秀徳 ③	村木 啓祐 ③	中野 悦男
267★ 帝塚山泉ヶ丘	谷 和輝 ②	坂口 輝 ②	小池 脩平 ①	高 陽一 ①	津田 啓太 ②	西岡 剛志 ②	下町 卓也 阪口 国生
276 八尾翠翔	海本 純一 ③	山下 昌孝 ②	田内 憂介 ③	中廣 剛志 ②	石山 拓人 ③	小坂 拓也 ②	定 健 黒瀬 雄士
284 槻の木	清尾 直輝 ②	吉村 祐介 ③	三宅 祥太 ③	小西 創 ③	西川 恵理也 ③	橋本 和明 ①	仲井 弘平
354 長尾谷高校	根本 良太郎 ③	杉山 雄己 ③	林 宏紀 ③	阪下 真一 ③	平田 祐樹 ③		柳川 慶夫 今井 渉

★・・・ポイントにより登録順位の入れ替えあり

◆・・・変更届の提出あり

平成22年度大阪高等学校春季テニス大会(団体の部)

(女子団体参加総数122校)

本戦：平成20年5月3日～5月16日

各学校テニスコート・シーサイドテニスガーデン舞洲

女子団体本戦

城南学園

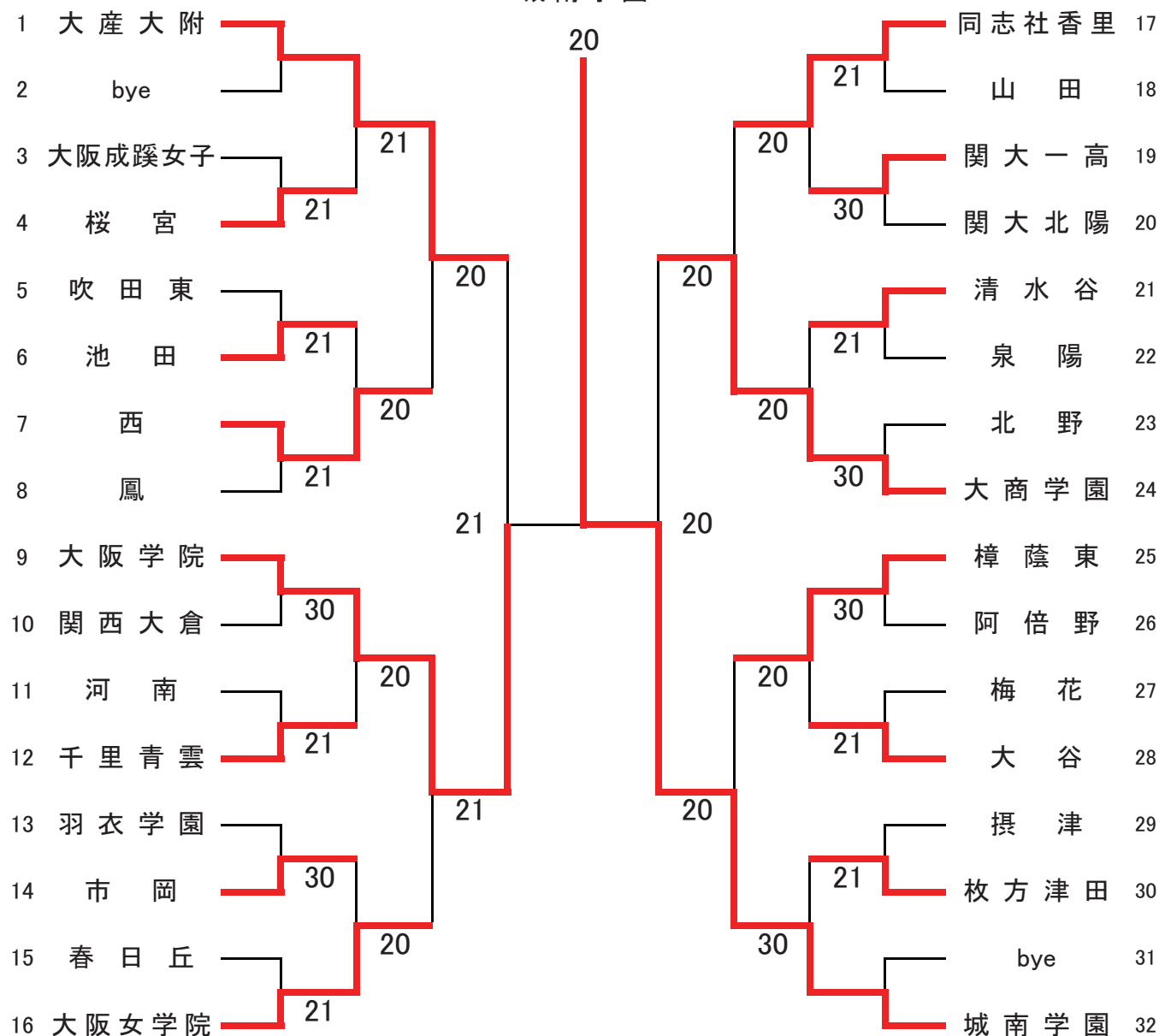

<順位決定戦>



<第2代表選考戦>



<インターハイ出場校>

第1代表	城南学園
第2代表	大商学園
第1補欠	大阪学院

シード順位

- 1 大産大附
- 2 城南学園
- 3 大阪学院
- 4 大商学園
- 5 樟蔭東
- 6 同志社香里
- 7 鳳
- 8 大阪女学院

早稲田摂陵 棄権 三国丘 失格

団体の部 女子本戦 結果詳細

<<1回戦>>

	大阪産大附			bye
D				
S1				
S2				

	吹田東	● 1-2 ○		池田
D	今井友加里 ③ No.3 檜垣素子 ② No.6	● 26 ○		藤本香織 ③ No.4 中島千栄 ③ No.6
S1	大久保果菜 ③ No.1	○ 61 ●		亀山なつみ ③ No.1
S2	藤田千鶴 ③ No.5	● 26 ○		粟野加奈子 ③ No.2

	大阪学院	○ 3-0 ●		関西大倉
D	木許裕月 ③ No.3 奥村真朱 ① No.5	○ 60 ●		西田彩香 ③ No.4 山口奈緒子 ③ No.6
S1	藤原彩葉 ③ No.1	○ 61 ●		水野晴香 ② No.1
S2	村田瑞季 ② No.2	○ 61 ●		松田実紗 ③ No.2

	羽衣学園	● 0-3 ○		市岡
D	石躍沙織 ③ No.3 藤澤優 ② No.6	● 36 ○		安木春花 ③ No.3 吉川沙樹 ③ No.4
S1	中川芽衣 ③ No.1	● 16 ○		内藤愛里 ③ No.1
S2	桜井彩加 ③ No.2	● 6(3)7 ○		坂井菜奈未 ③ No.2

	同志社香里	○ 2-1 ●		山田
D	郡悠希 ② No.3 飯田利紗子 ② No.4	● 6(4)7 ○		山本香里 ② No.2 池田梨沙 ② No.4
S1	竹島加奈 ③ No.1	○ 61 ●		森さやか ③ No.1
S2	彦阪穂香 ③ No.2	○ 62 ●		浅野萌 ② No.3

	清水谷	○ 2-1 ●		泉陽
D	入江美季 ③ No.1 後藤香菜子 ③ No.2	● 46 ○		北村祥子 ③ No.3 長渡実来 ③ No.4
S1	鎌田望美 ③ No.5	○ 62 ●		庄田奈史 ③ No.1
S2	寺田由貴 ③ No.6	○ 75 ●		西岡恵 ③ No.2

	樟蔭東	○ 3-0 ●		阿倍野
D	岡重寿沙 ③ No.3 山下涼香 ③ No.4	○ 60 ●		石橋鼓 ③ No.3 太田真梨菜 ③ No.6
S1	磯村悠 ③ No.1	○ 64 ●		森本裕紀 ③ No.1
S2	切本有紀 ③ No.2	○ 60 ●		今井愛友実 ③ No.2

	摂津	● 1-2 ○		枚方津田
D	大上瑠依 ③ No.3 前田菜摘 ② No.4	● 36 ○		西出知奈美 ③ No.3 河合由理 ③ No.4
S1	和田彩花 ③ No.1	○ 62 ●		梶友美 ③ No.1
S2	尾館朋代 ② No.2	● 36 ○		東郷恵梨菜 ③ No.2

	大阪成蹊女子	● 1-2 ○		桜宮
D	茶谷早紀 ① No.4 嶋村明香 ① No.5	○ 64 ●		上島唯 ③ No.1 山田彩芽 ③ No.6
S1	行田采加 ② No.1	● 36 ○		明石知佳 ② No.2
S2	釘田茜 ① No.3	● 57 ○		山本麻椰 ② No.4

	西	○ 2-1 ●		鳳
D	森理紗 ③ No.2 阿倍里美 ③ No.3	○ 62 ●		原田美咲 ③ No.4 北野奏恵 ③ No.6
S1	平野真美子 ③ No.1	● 06 ○		松井静香 ③ No.1
S2	豊美知 ② No.4	○ 64 ●		渡邊実咲 ③ No.2

	河南	● 1-2 ○		千里青雲
D	上田早耶 ③ No.3 岩本薫花 ③ No.4	● 57 ○		尾崎菜穂 ③ No.3 横田香菜 ③ No.5
S1	濱崎優里 ③ No.1	● 46 ○		松本萌 ③ No.1
S2	堂上晶代 ③ No.2	○ 75 ●		柳橋利早子 ② No.2

	春日丘	● 1-2 ○		大阪女学院
D	豊田真与 ③ No.2 沖田星海 ③ No.6	● 16 ○		小林瑛美 ③ No.5 坪根舞 ③ No.2
S1	肥純伽 ③ No.1	○ 75 ●		福廣美穂 ③ No.4
S2	三浦麻理 ③ No.4	● 16 ○		三好遼 ① No.6

	関大一高	○ 3-0 ●		関大北陽
D	有田夕莉 ③ No.3 佐古茜 ③ No.4	○ 64 ●		中野綾子 ③ No.2 鍵谷保奈美 ② No.6
S1	田村美歩 ③ No.1	○ 63 ●		西内晴美 ③ No.1
S2	栢川真由美 ③ No.2	○ 60 ●		井形涼子 ③ No.3

	北野	● 0-3 ○		大商学園
D	中島聡子 ③ No.3 安西裕莉子 ③ No.5	● 06 ○		山口惲歩 ③ No.2 石橋知波 ③ No.6
S1	杉本美弥菜 ③ No.1	● 06 ○		渡邊葉子 ③ No.1
S2	大橋よし子 ③ No.2	● 06 ○		小川恵梨香 ② No.5

	梅花	● 1-2 ○		大谷
D	柳谷ひかり ③ No.4 垣花萌衣 ② No.6	● 36 ○		太田奈々美 ② No.2 奥理紗 ② No.3
S1	藤本乃恵瑠 ③ No.1	○ 64 ●		荒井優華莉 ③ No.1
S2	本土暢子 ③ No.5	● 6(3)7 ○		白水千尋 ③ No.4

	bye			城南学園
D				
S1				
S2				

《2回戦》

	大阪産大附	○	2-1	●	桜宮
D	巽野ちなつ② No.4 貝原沙也香② No.5	●	46	○	明石知佳② No.2 山本麻椰② No.4
S1	岡本佳奈③ No.1	○	60	●	魚谷優② No.3
S2	斉藤絢③ No.2	○	60	●	山田彩芽③ No.6

	池田	●	0-2	○	西
D	藤本香織③ No.4 中島千栄③ No.6	●	26	○	森理紗③ No.2 阿倍里美③ No.3
S1	亀山なつみ③ No.1	●	06	○	豊美知② No.4
S2	栗野加奈子③ No.2		32打ち切り		八木茜③ No.5

	大阪学院	○	2-0	●	千里青雲
D	木許裕月③ No.3 奥村真朱① No.5	○	62	●	尾崎菜穂③ No.3 後藤亜里沙③ No.4
S1	藤原彩葉③ No.1	○	60	●	松本萌③ No.1
S2	中野梨絵② No.4		00打ち切り		柳橋利早子② No.2

	市岡	●	0-2	○	大阪女学院
D	安木春花③ No.3 吉川沙樹③ No.4	●	06	○	小来田郁③ No.3 小林瑛美③ No.5
S1	内藤愛里③ No.1	●	46	○	福廣美穂③ No.4
S2	坂井菜奈未③ No.2		打ち切り		三好遼① No.6

	同志社香里	○	2-0	●	関大一高
D	郡悠希② No.3 飯田利紗子② No.4	○	63	●	竹下友梨③ No.5 桐岡里奈③ No.6
S1	竹島加奈③ No.1	○	60	●	田村美歩③ No.1
S2	彦阪穂香③ No.2		10打ち切り		枘川真由美③ No.2

	清水谷	●	0-2	○	大商学園
D	入江美季③ No.1 後藤香菜子③ No.2	●	06	○	山口偲歩③ No.2 荒木累③ No.4
S1	池内真理亜② No.4	●	06	○	渡邊葉子③ No.1
S2	寺田由貴③ No.6		03打ち切り		平田璃子② No.3

	樟蔭東	○	2-0	●	大谷
D	垣原史佳③ No.5 山田真緒② No.6	○	63	●	奥理紗② No.3 太田奈々美② No.2
S1	磯村悠③ No.1	○	64	●	荒井優華莉③ No.1
S2	切本有紀③ No.2		打ち切り		白水千尋③ No.4

	枚方津田	●	0-3	○	城南学園
D	西出知奈美③ No.3 河合由理③ No.4	●	06	○	久次米夏海② No.1 勝田野々花② No.5
S1	梶友美③ No.1	●	06	○	安形玲耶① No.2
S2	東郷恵梨菜③ No.2	●	26	○	武田美沙子② No.6

《QF》

	大阪産大附	○	2-0	●	西
D	川端さき③ No.3 切本沙希① No.6		87打ち切り		森理紗③ No.2 豊美知② No.4
S1	岡本佳奈③ No.1	○	82	●	阿倍里美③ No.3
S2	斉藤絢③ No.2	○	80	●	八木茜③ No.5

	大阪学院	○	2-1	●	大阪女学院
D	木許裕月③ No.3 奥村真朱① No.5	●	38	○	小来田郁③ No.3 小林瑛美③ No.5
S1	藤原彩葉③ No.1	○	82	●	生島めぐみ③ No.1
S2	村田瑞季② No.2	○	81	●	福廣美穂③ No.4

	同志社香里	●	0-2	○	大商学園
D	彦阪穂香③ No.2 郡悠希② No.3		47打ち切り		山口偲歩③ No.2 荒木累③ No.4
S1	竹島加奈③ No.1	●	79	○	渡邊葉子③ No.1
S2	飯田利紗子② No.4	●	08	○	小川恵梨香② No.5

	樟蔭東	●	0-2	○	城南学園
D	岡亜寿沙③ No.3 山下涼香③ No.4	●	28	○	首藤みなみ① No.3 畑守美里① No.4
S1	磯村悠③ No.1	●	08	○	久次米夏海② No.1
S2	切本有紀③ No.2		打ち切り		安形玲耶① No.2

《SF》

	大阪産大附	●	1-2	○	大阪学院
D	川端さき③ No.3 貝原沙也香② No.5	●	48	○	藤原彩葉③ No.1 木許裕月③ No.3
S1	岡本佳奈③ No.1	●	68	○	村田瑞季② No.2
S2	斉藤絢③ No.2	○	80	●	中野梨絵② No.4

	大商学園	●	0-2	○	城南学園
D	渡邊葉子③ No.1 荒木累③ No.4	●	38	○	首藤みなみ① No.3 畑守美里① No.4
S1	平田璃子② No.3	●	08	○	久次米夏海② No.1
S2	小川恵梨香② No.5		67打ち切り		安形玲耶① No.2

《Final》

	大阪学院	●	0-2	○	城南学園
D	藤原彩葉③ No.1 木許裕月③ No.3		73打ち切り		首藤みなみ① No.3 畑守美里① No.4
S1	村田瑞季② No.2	●	79	○	久次米夏海② No.1
S2	奥村真朱① No.5	●	08	○	安形玲耶① No.2

《順位決定戦》

	大阪産大附	●	1-2	○	大商学園
D	川端さき③ No.3 貝原沙也香② No.5	●	58	○	荒木累③ No.4 石橋知波③ No.6
S1	岡本佳奈③ No.1	●	38	○	渡邊葉子③ No.1
S2	斉藤絢③ No.2	○	84	●	平田璃子② No.3

《第2代表決定戦》

	大阪学院	●	0-2	○	大商学園
D	藤原彩葉③ No.1 木許裕月③ No.3		66打ち切り		荒木累③ No.4 石橋知波③ No.6
S1	村田瑞季② No.2	●	68	○	渡邊葉子③ No.1
S2	中野梨絵② No.4	●	38	○	小川恵梨香② No.5

《インターハイ出場校》

第1代表	城南学園高等学校
第2代表	大商学園高等学校
第1補欠	大阪学院大学高等学校

平成22年度 大阪高等学校春季テニス大会 団体の部 本戦メンバー表

女子	1位	2位	3位	4位	5位	6位	顧問/監督
4 北野	杉本 美弥菜 ③	大橋 よし子 ③	中島 聡子 ③	芹澤 廣香 ③	安西 裕莉子 ③	藤野 真奈美 ③	中谷 茂樹
11 市岡	内藤 愛里 ③	坂井 菜奈未 ③	安木 春花 ③	吉川 沙樹 ③	惣田 実菜子 ②	寺前 奈々 ②	桜井 洋 石山 智裕
14 清水谷	入江 美季 ③	後藤 香菜子 ③	加藤 明莉 ③	池内 真理亜 ②	鎌田 望美 ③	寺田 由貴 ③	糺谷 貴代美 中本 宏美
22 阿倍野	森本 裕紀 ③	今井 愛友実 ③	石橋 鼓 ③	佐々木 幸乃 ②	林 小百合 ③	太田 真梨菜 ③	座古 善弘
35 池田	亀山 なつみ ③	粟野 加奈子 ③	塚本 麻友 ③	藤本 香織 ③	坂林 未彩 ③	中島 千栄 ③	岩田 泰一
43 吹田東	大久保 果菜 ③	浜野 唯 ③	今井 友加里 ③	稲野 有紀 ②	藤田 千鶴 ③	檜垣 素子 ②	小野 茂喜 桑原 崇
45 摂津	和田 彩花 ③	尾館 朋代 ②	大上 瑠依 ③	前田 菜摘 ②	楠本 梨奈 ③	船山 理沙 ③	阪上 哲郎
46★ 春日丘	肥 純伽 ③	豊田 真与 ③	武田 愛 ③	三浦 麻理 ③	高見 佳代 ③	沖田 星海 ③	松下 幸司
83 河南	濱崎 優里 ③	堂上 晶代 ③	上田 早耶 ③	岩本 董花 ③	市林 渚彩 ③	村松 春奈 ③	秦 成光
90 泉陽	庄田 奈史 ③	西岡 恵 ③	北村 祥子 ③	長渡 実来 ③	藤田 安香音 ③	東澤 紗依 ②	前岡 悦司 伊藤 基治
91◆ 三国丘	福永 亜希 ③	廣島 沙矢加 ③	秦 朋子 ②	福田 弥生 ②	横山 理紗 ②	玉井 美和 ②	森下 茂明
93 鳳	松井 静香 ③	渡邊 実咲 ③	大西 翔子 ②	原田 美咲 ③	高矢 実穂 ③	北野 奏恵 ③	中川 俊哉 峯山 聡
155 山田	森 さやか ③	山本 香里 ②	浅野 萌 ②	池田 梨沙 ②	渋江 真優美 ②	西島 千奈 ③	伊達 久司
158 枚方津田	梶 友美 ③	東郷 恵梨菜 ③	西出 知奈美 ③	河合 由理 ③	松下 麗花 ③	松本 みゆき ②	西田 美恵 山崎 真次
161★ 桜宮	上島 唯 ③	明石 知佳 ②	魚谷 優 ②	山本 麻椰 ②	的場 梨沙 ②	山田 彩芽 ③	甲斐 透 安岡 博志
168★ 西	平野 真美子 ③	森 理紗 ③	阿倍 里美 ③	豊 美知 ②	八木 茜 ③	眞田 陽子 ②	西川 法雄
186◆ 大阪女学院	生島 めぐみ ③	坪根 舞 ③	小来田 郁 ③	福廣 美穂 ③	小林 瑛美 ③	三好 遼 ①	辻村 哲 濱上 彩子
198 関大北陽	西内 晴美 ③	中野 稜子 ③	井形 涼子 ③	森口 麻里絵 ③	吉藤 直実 ③	鍵谷 保奈美 ②	石神 賢一 坂本 いずみ
200 大阪成蹊女子	行田 采加 ②	永吉 弥生 ③	釘田 茜 ①	茶谷 早紀 ①	嶋村 明香 ①	叶 昌未 ①	岸本 圭司 吉田 泰子
207◆ 大阪産大附	岡本 佳奈 ③	齊藤 絢 ③	川端 さき ③	幾野 ちなつ ②	貝原 沙也香 ②	切本 沙希 ①	足田 貴義
211 大谷	荒井 優華莉 ③	太田 奈々美 ②	奥 理紗 ②	白水 千尋 ③	藤本 有紀 ②	野島 優美子 ③	山本 幸治
220 城南学園高校	久次米 夏海 ②	安形 玲耶 ①	首藤 みなみ ①	畑守 美里 ①	勝田 野々花 ②	武田 美沙子 ②	水澤 悟 松原 慶子
221★ 大商学園	渡邊 葉子 ③	山口 偲歩 ③	平田 璃子 ②	荒木 累 ③	小川 恵梨香 ②	石橋 知波 ③	笹井 伸郎 澤村 早百合
223 梅花	藤本 乃恵瑠 ③	平場 真奈 ③	泉 佳江 ③	柳谷 ひかり ③	本土 暢子 ③	垣花 萌衣 ②	能多 頼隆
228 関大一高	田村 美歩 ③	枅川 真由美 ③	有田 汐莉 ③	佐古 茜 ③	竹下 友梨 ③	桐岡 里奈 ③	鶴田 裕亮 明見 創
229 大阪学院	藤原 彩葉 ③	村田 瑞季 ②	木許 裕月 ③	中野 梨絵 ②	奥村 真朱 ①	木原 美海 ②	礒辺 明 吉山 佳織
233 関西大倉	水野 晴香 ②	松田 実紗 ③	児玉 菜 ②	西田 彩香 ③	井上 禄子 ②	山口 奈緒子 ③	大山 朋子 平井 聰好
235 早稲田摂陵	岡田 成美 ①	植西 加菜 ①	田中 有紗 ①	山科 夏実 ①			牧田 龍彦 赤坂 育美
241 同志社香里	竹島 加奈 ③	彦阪 穂香 ③	郡 悠希 ②	飯田 利紗子 ②	平井 郁絵 ③	村上 絢美 ②	吉良山 智博 柳田 孝二
251 樟蔭東	磯村 悠 ③	切本 有紀 ③	岡 亜寿沙 ③	山下 涼香 ③	垣原 史佳 ③	山田 真緒 ②	荒木 宏昌 久保 琴代
263 羽衣学園	中川 芽衣 ③	桜井 彩加 ③	石躍 沙織 ③	岸 千尋 ②	北村 さち恵 ②	藤澤 優 ②	山本 泰志
291 千里青雲	松本 萌 ③	柳橋 利早子 ②	尾崎 菜穂 ③	後藤 亜里沙 ③	横田 香菜 ③	松本 茜 ③	赤坂 克也

★・・・ポイントにより登録順位の入れ替えあり

◆・・・変更届の提出あり

No.5 生 野

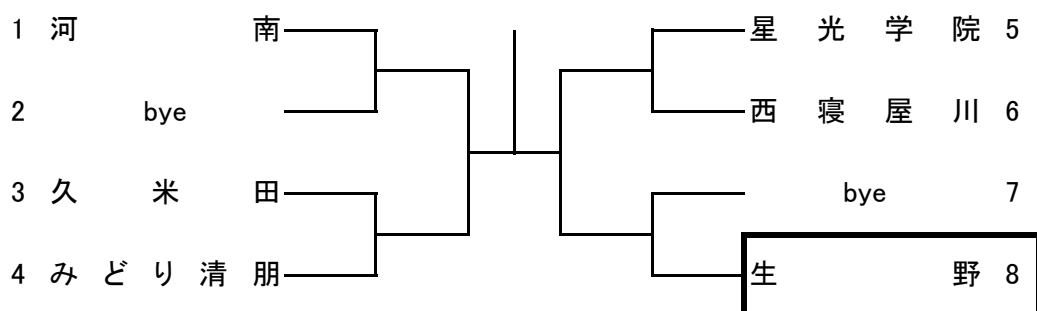

No.6 春 日 丘

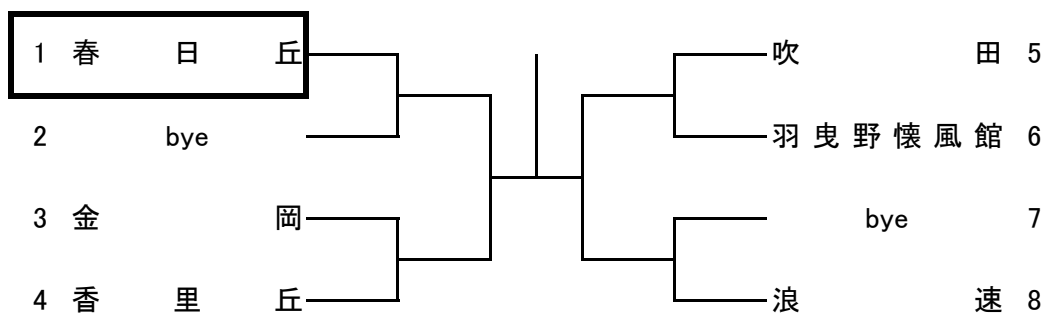

No.7 池 田 北

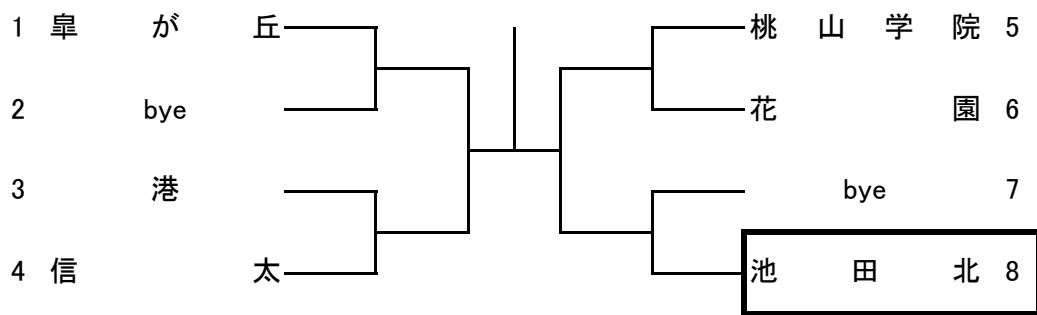

No.8 山 本

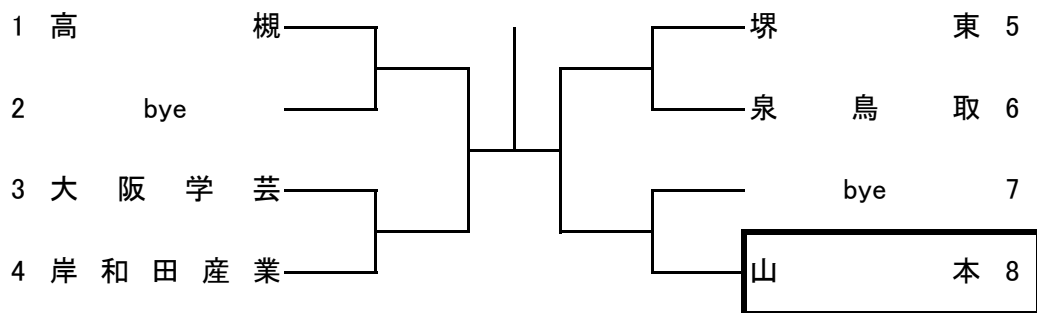

No.9 池 田

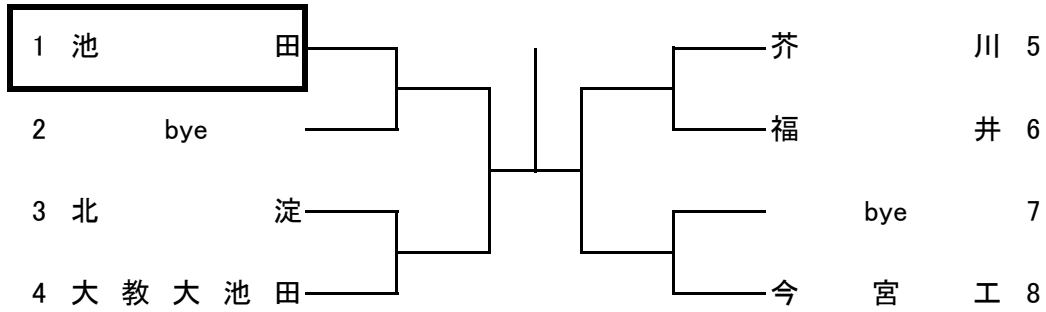

No.10 泉 陽

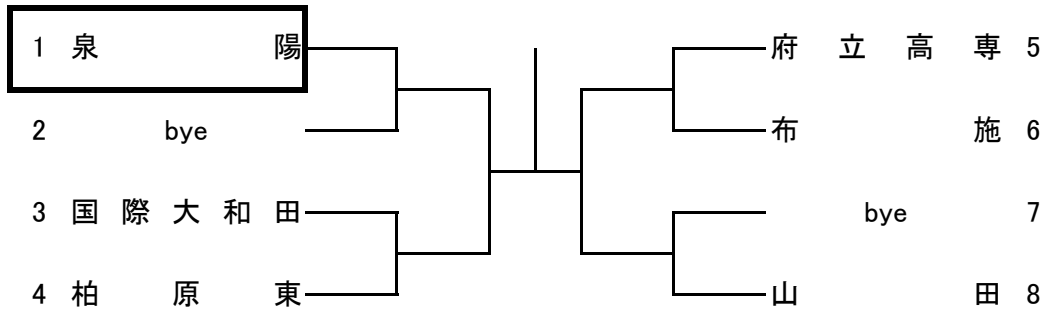

No.11 槻 の 木

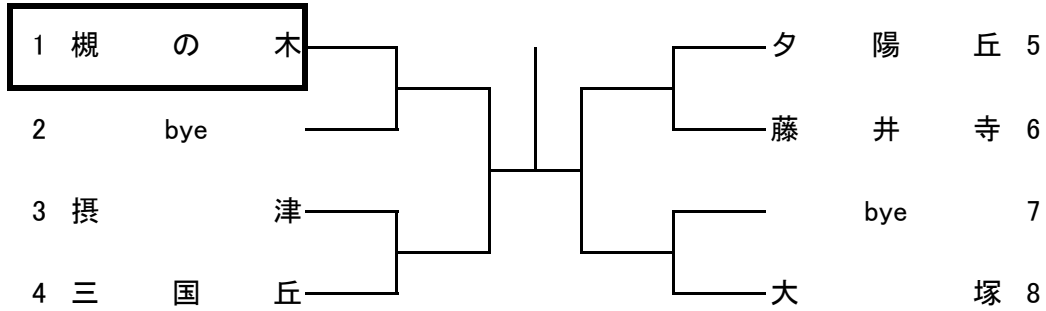

No.12 和 泉

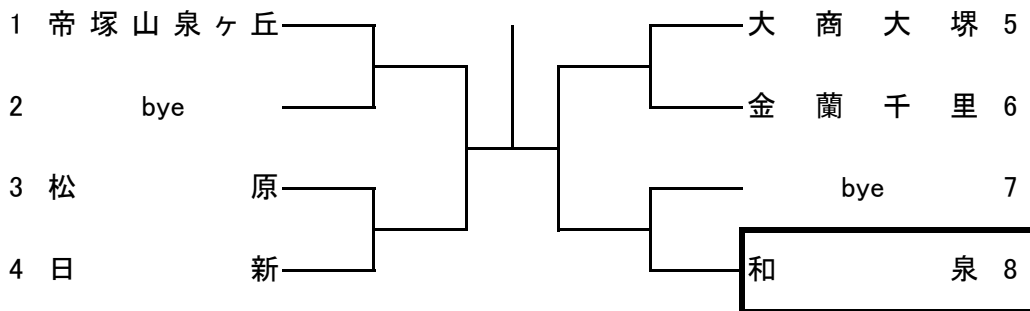

No.13 大商学園

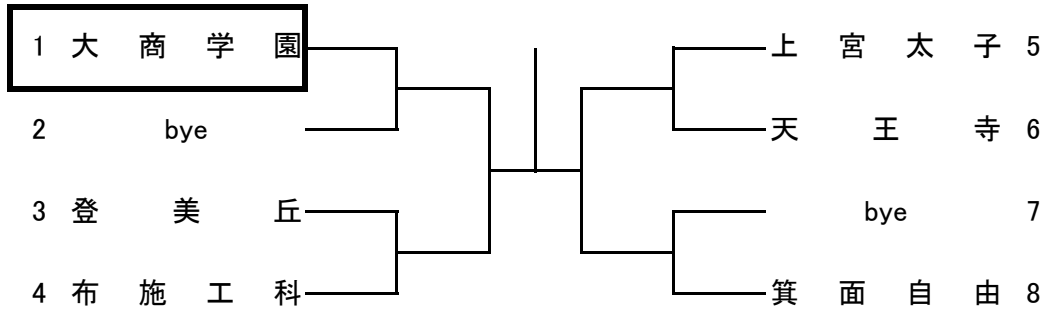

No.14 長野

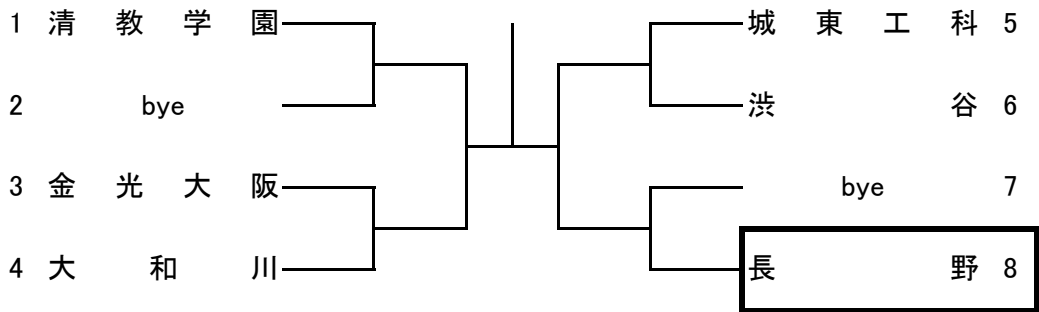

No.15 箕面

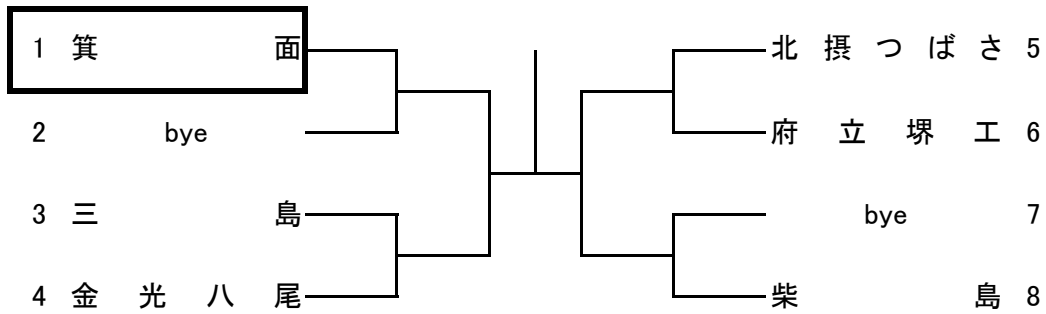

No.16 寝屋川

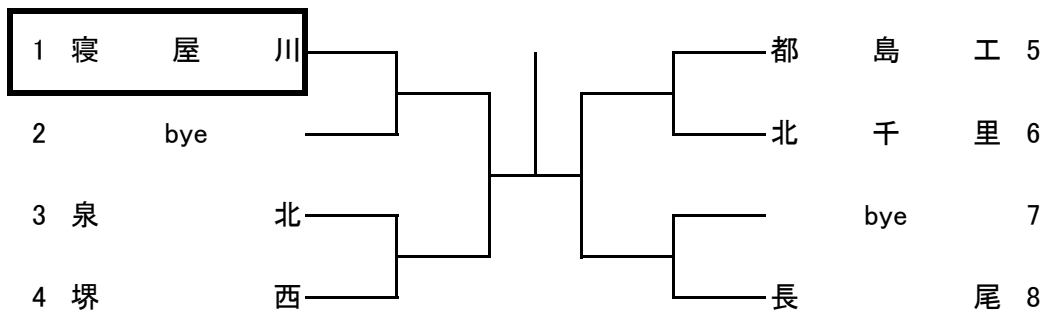

No.17 大体大浪商

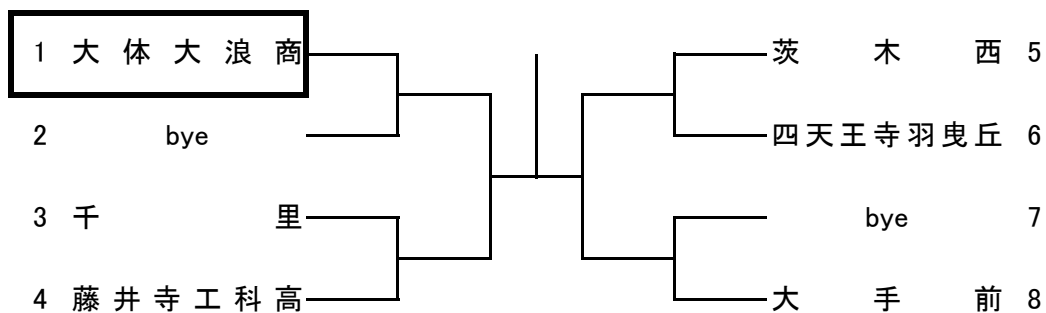

No.18 高槻北

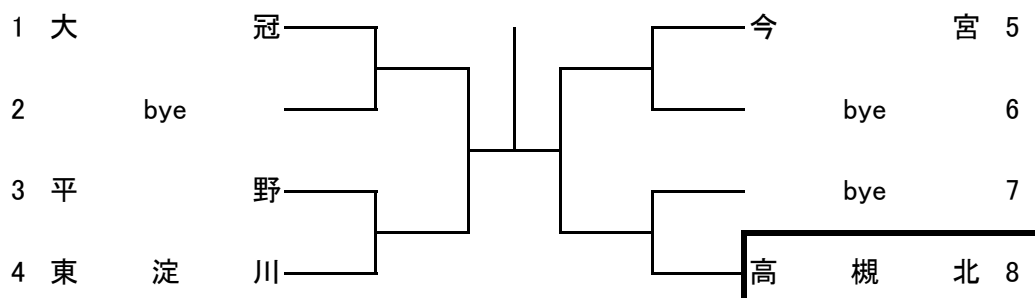

No.19 大教大天王寺

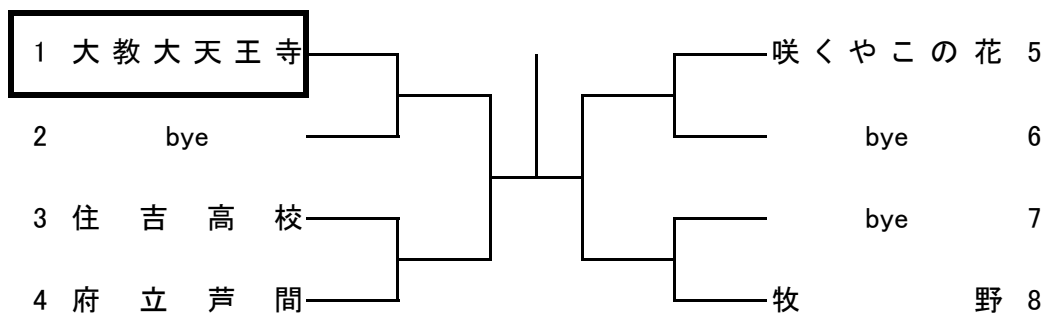

No.20 関大一高

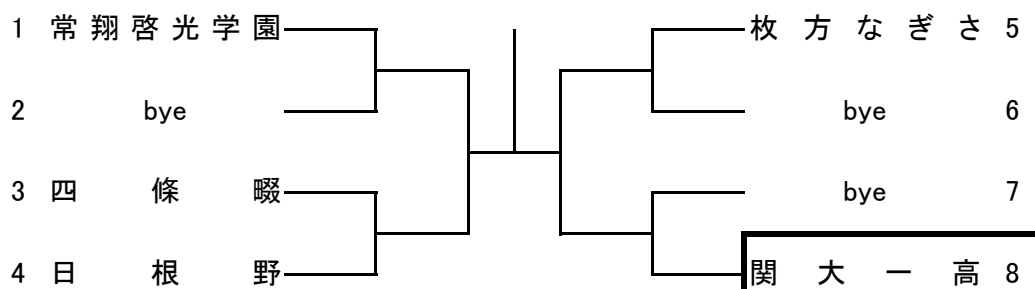

No.21 桜 塚

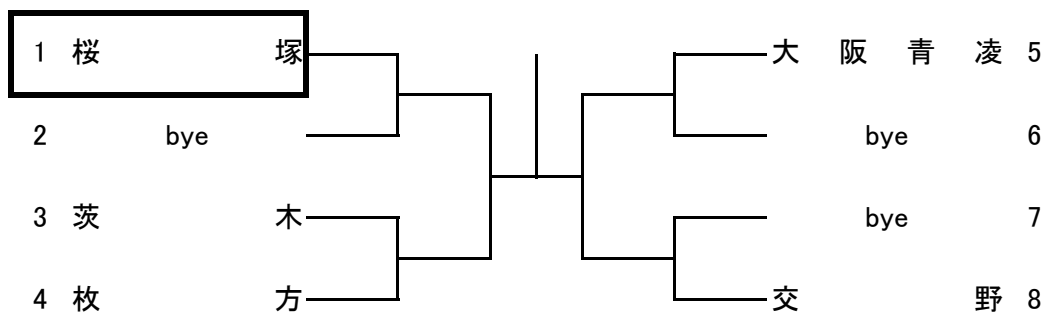

No.22 市 岡

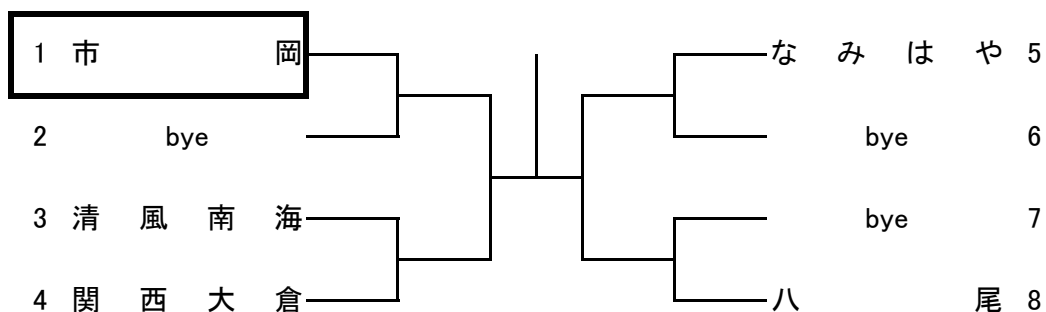

No.23 同志社香里

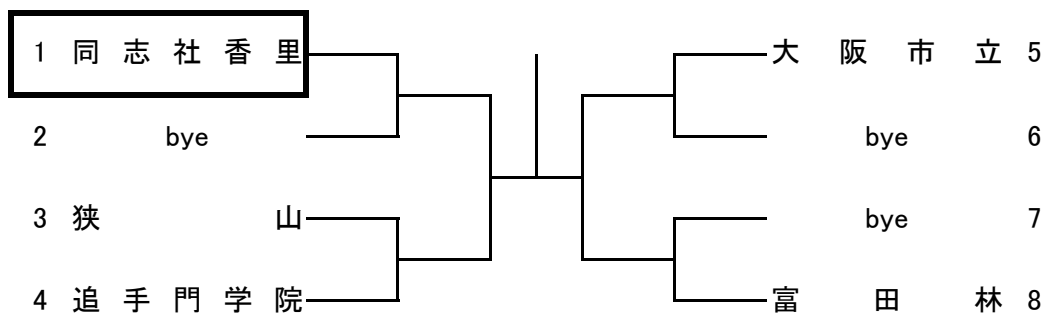

No.24 北 野

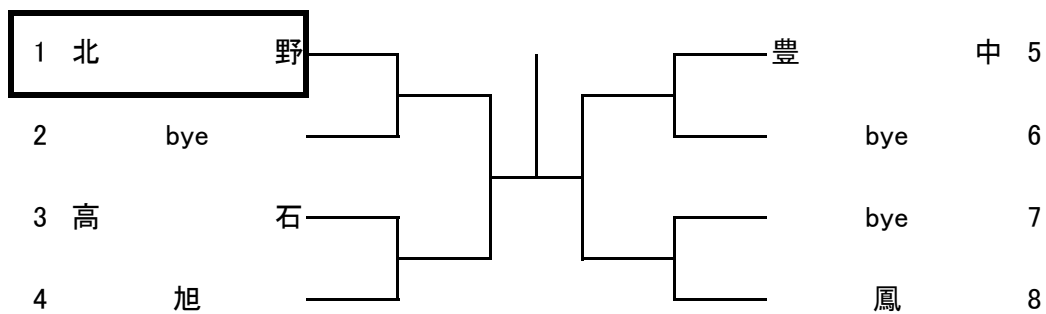

平成22年度春季テニス大会(女子団体)

No.1 吹田東

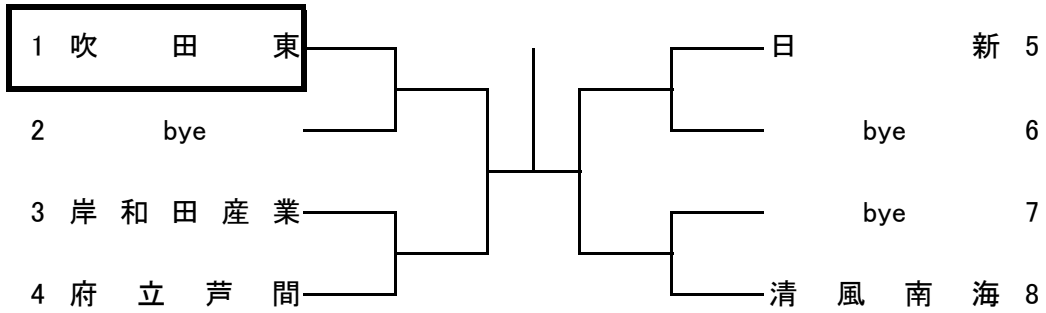

No.2 春日丘

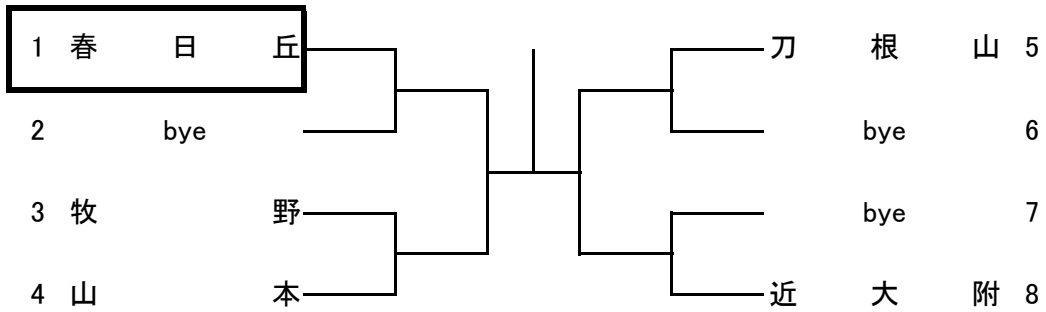

No.3 関大一高

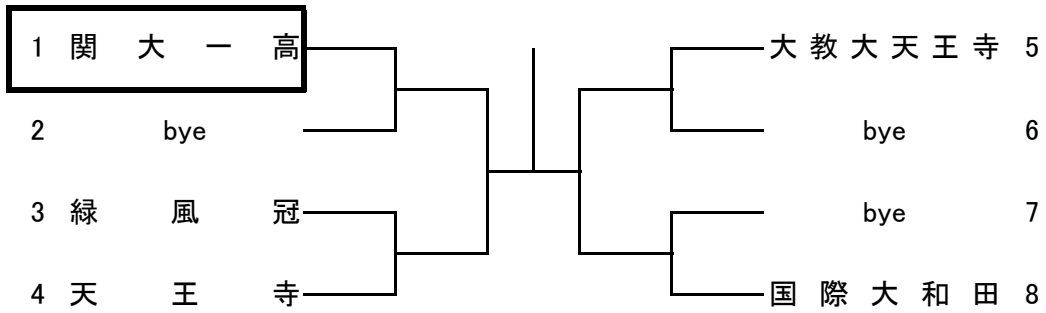

No.4 狭山

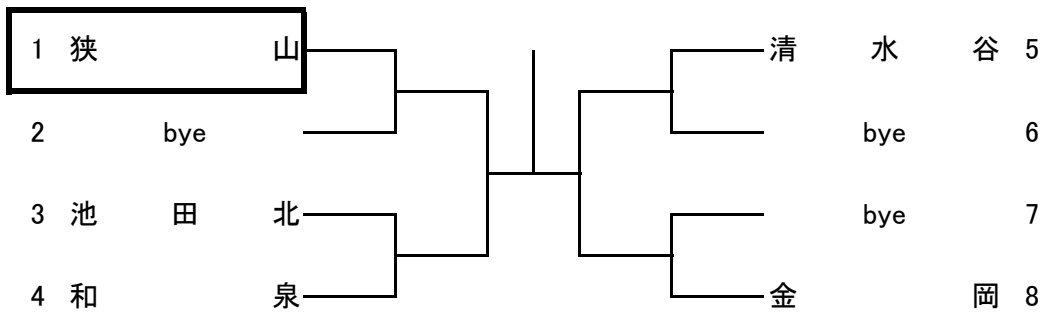

No.5 生 野

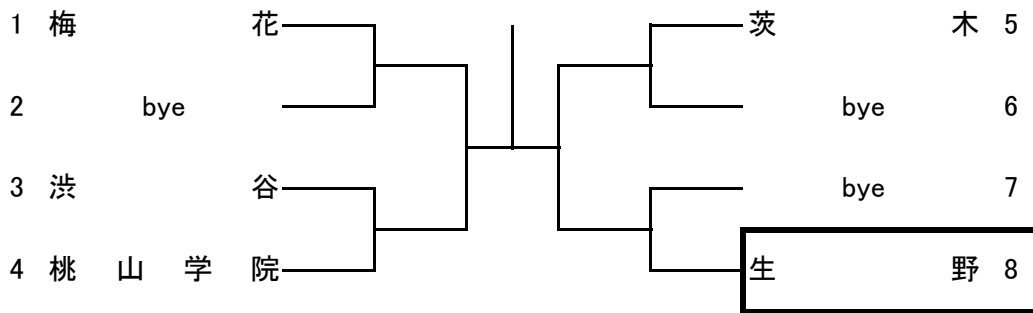

No.6 北 野

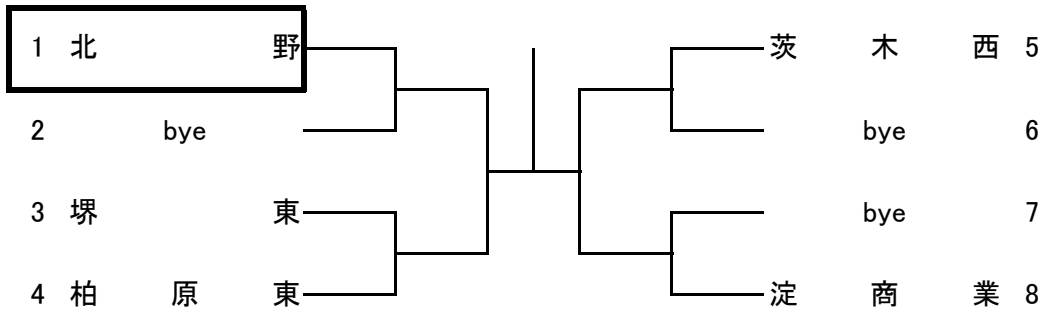

No.7 関大北陽

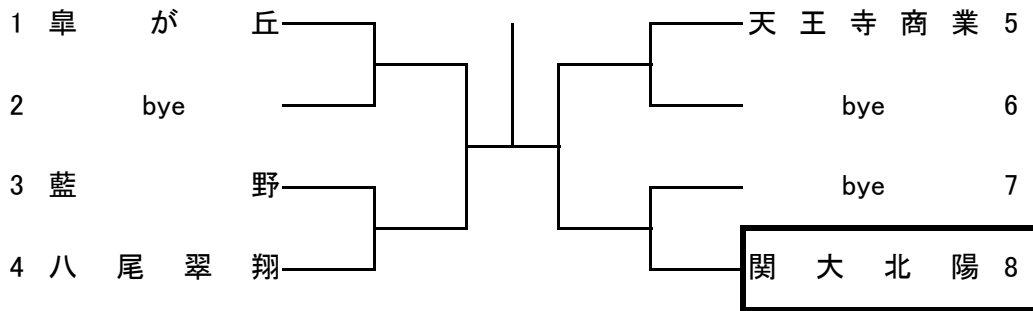

No.8 帝塚山泉ヶ丘

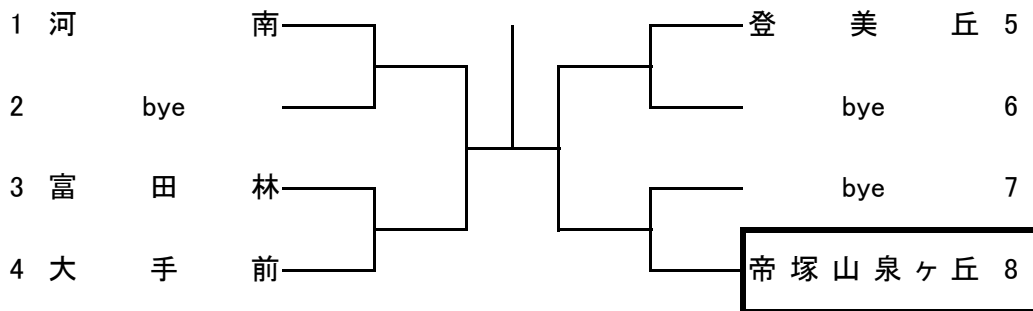

No.9 市 岡

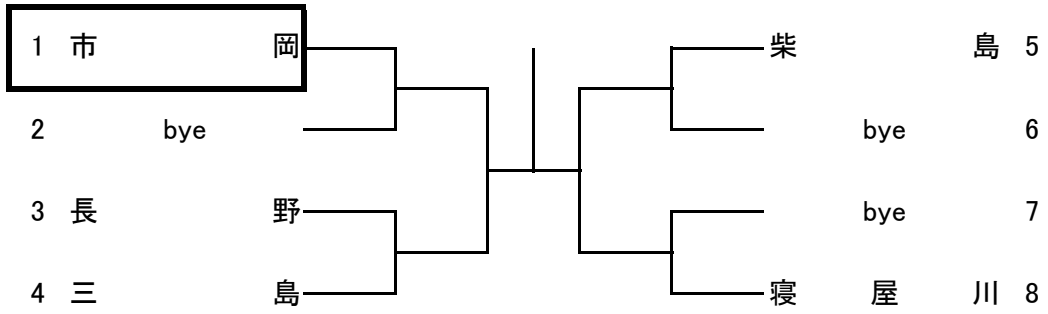

No.10 八 尾

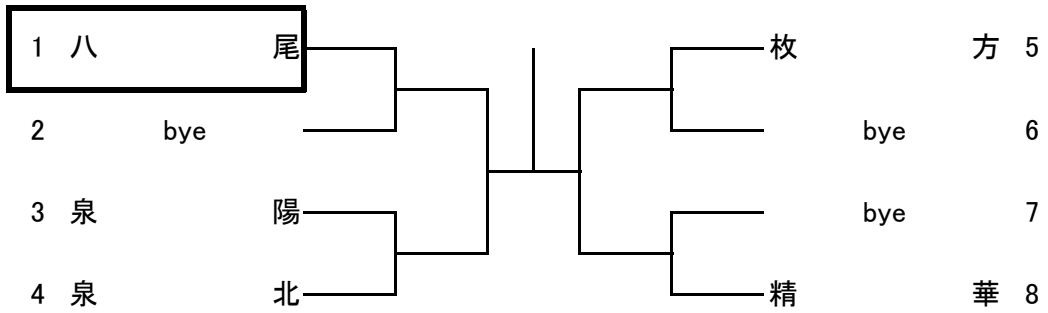

No.11 池 田

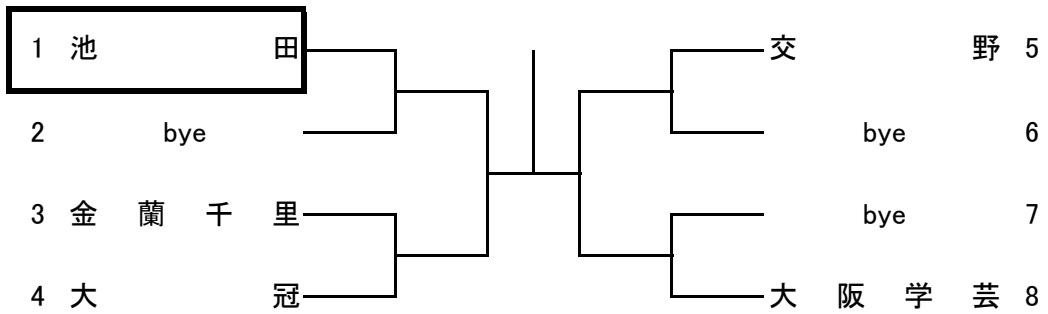

No.12 高 槻 北

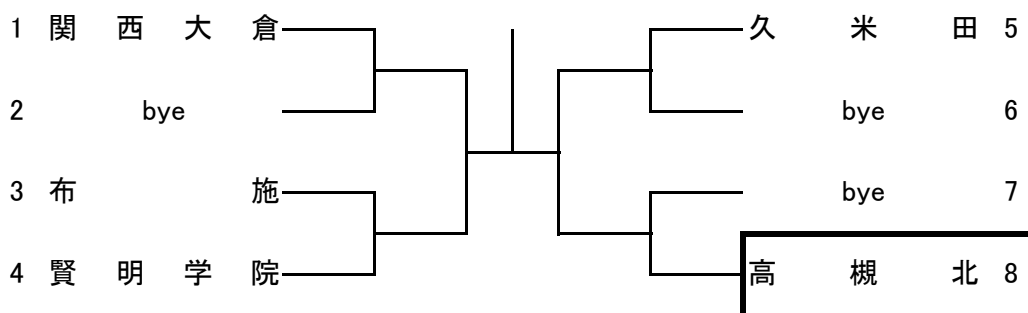

No.13 長 尾

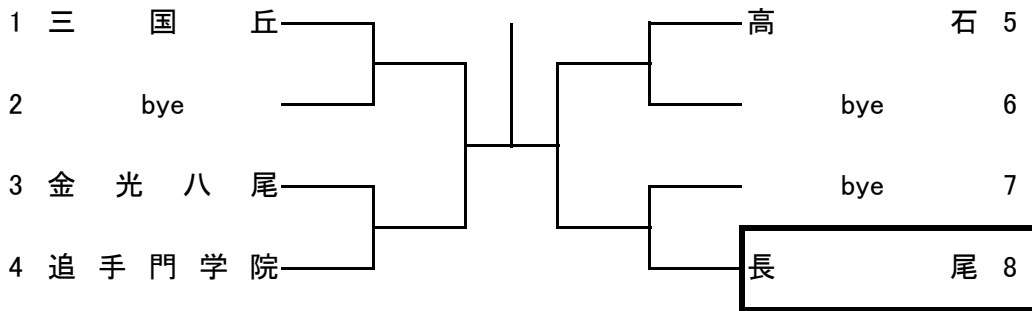

No.14 桜 宮

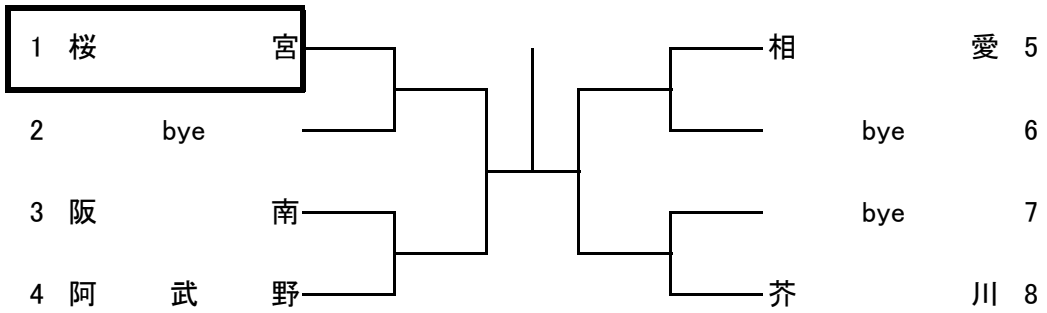

No.15 箕 面

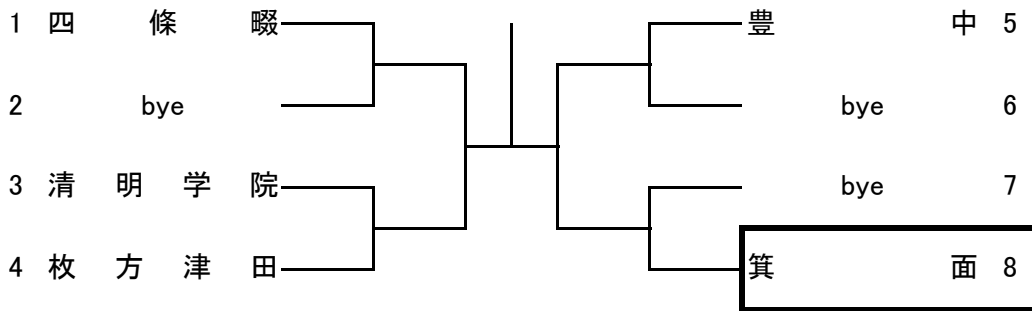

No.16 摂 津

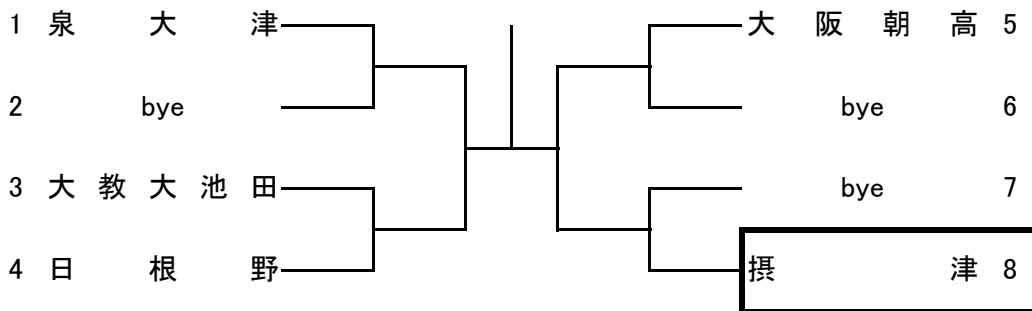

No.17 大 谷

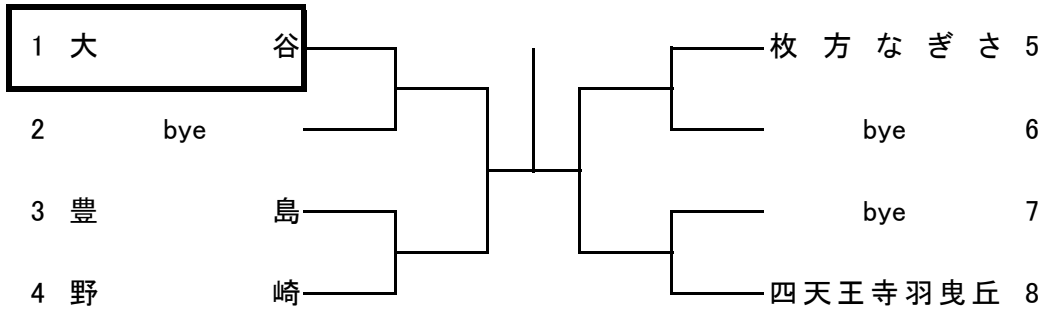

No.18 大阪成蹊女子

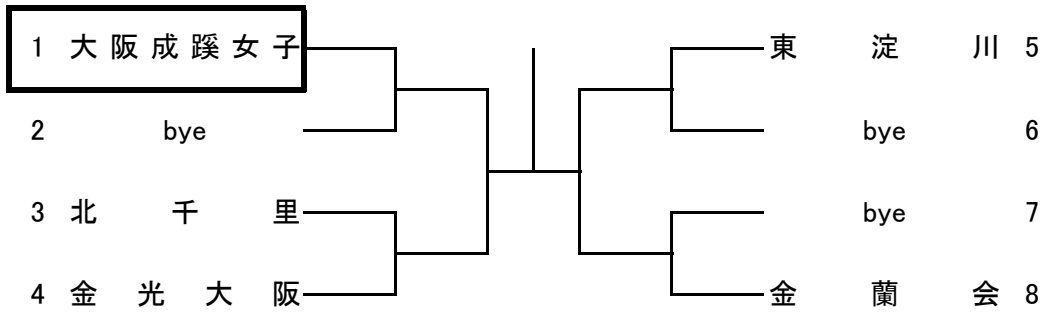

No.19 早稲田摂陵

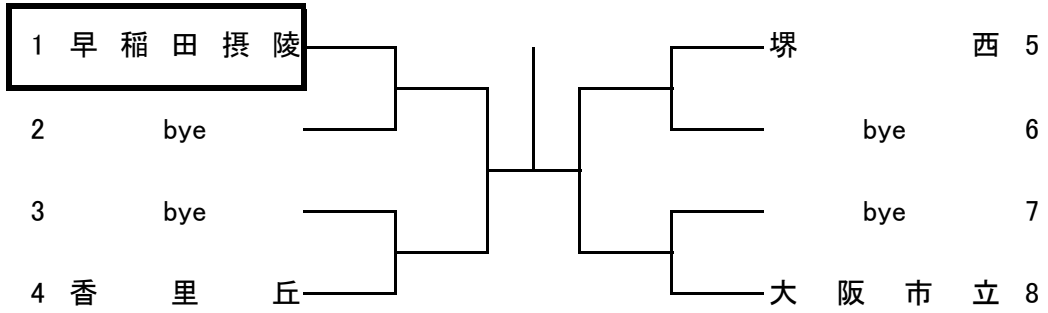

No.20 西

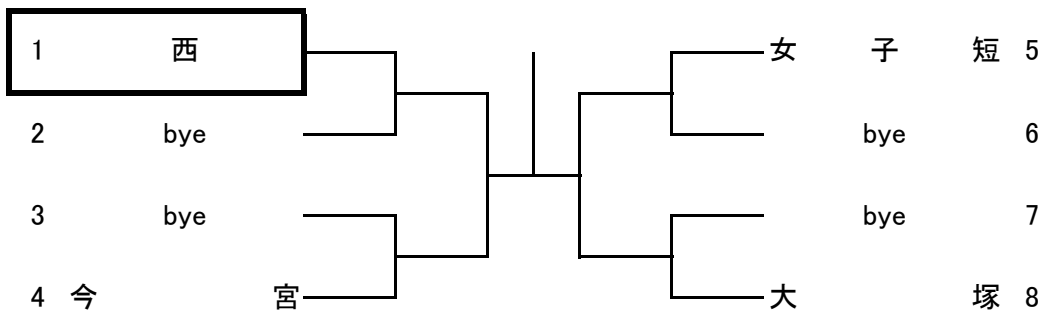

No.21 山 田

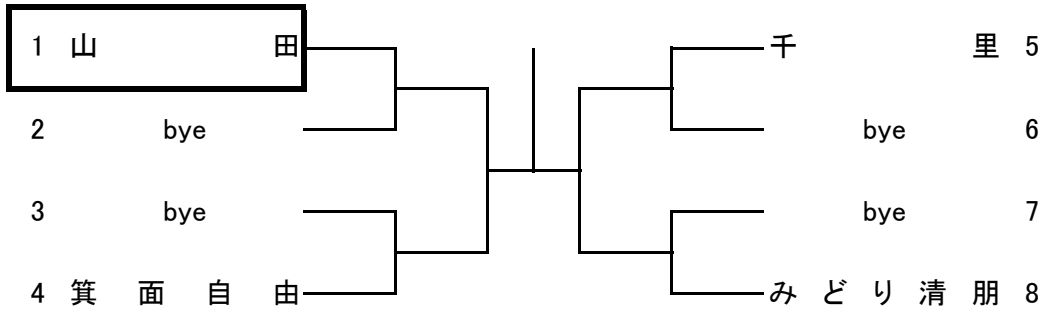

No.22 羽衣学園

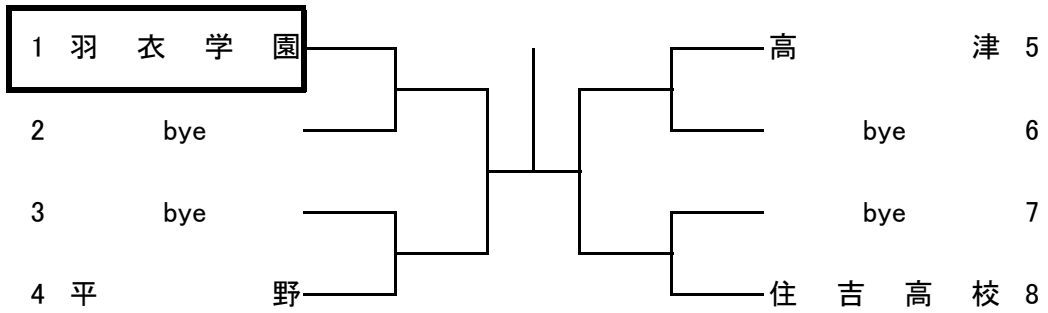

No.23 阿 倍 野

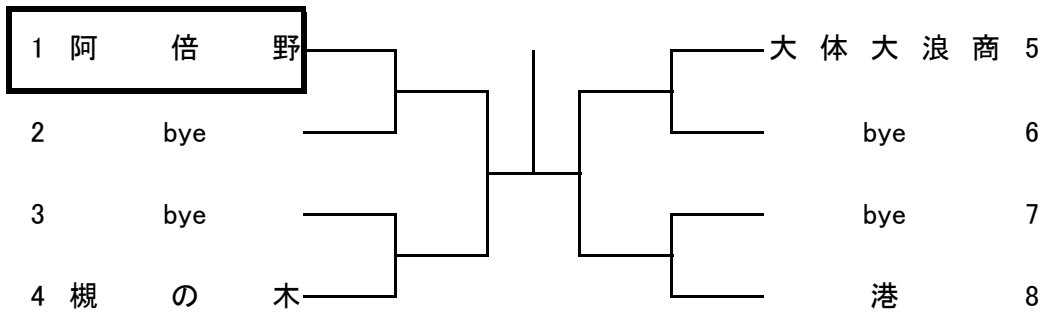

No.24 千里青雲

