

# 第68回 大阪高等学校総合体育大会テニス大会

男子シングルス本戦

2013.8.17, 19 於 蜻蛉池公園テニスコート

## <決勝>

33 坂井 勇仁 ② (清風) } 逸崎 凱人  
 128 逸崎 凱人 ② (大阪産大附) } 86

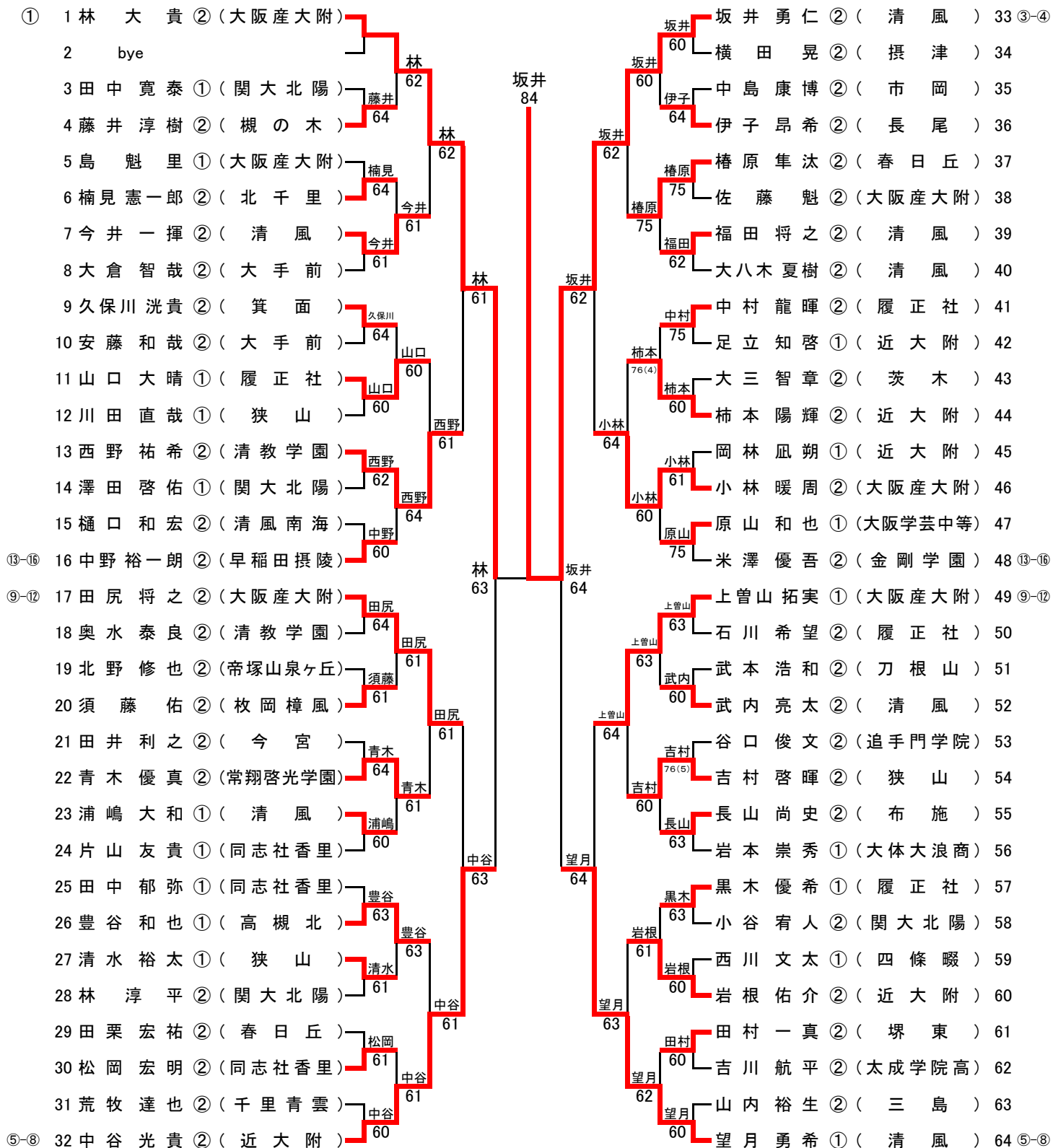

⑤-⑧	65	佐藤 稔 ② (大阪産大附)	佐藤		山本	山本 桐生 ② (清風)	97	⑤-⑧	
	66	金剛 亮太 ② (高津)	60	佐藤	61	山本	齐木 貴士 ② (豊中)	98	
	67	福永 直也 ② (八尾)	60	渡部	60	石桁	石桁 大輝 ② (同志社香里)	99	
	68	渡部 巧己 ② (三島)	62	佐藤	61	芝原	芝原 昇汰朗 ② (山本)	100	
	69	植村 直之 ① (狭山)	植村	62	山本	芳武	芳武 佑 ② (大教大天王寺)	101	
	70	小山 翔平 ① (同志社香里)	63	植村	61	芳武	田熊 大幹 ② (泉陽)	102	
	71	河田 大樹 ② (大教大天王寺)	河田	63	芳武	75	延澤 尚登 ② (三国丘)	103	
	72	瀬在 奏人 ① (常翔啓光学園)	62	佐藤	61	谷口	谷口 侑平 ① (近大附)	104	
	73	徳野 僚太郎 ② (清風)	徳野	63	山本	山下	山下 大期 ② (大阪学院)	105	
	74	中島 宇将 ① (帝塚山泉ヶ丘)	61	田中	63	61	梅田 玲央 ② (大体大浪商)	106	
	75	田中 直 ② (大手前)	田中	61	山下	75	小川 裕之 ① (近大附)	107	
	76	伊藤 儒生 ② (狭山)	62	大久保	61	小川	中島 大旗 ② (浪速)	108	
	77	大久保 篤史 ② (近大附)	大久保	61	荒木	61	佐々木 玲哉 ① (大阪学院)	109	
	78	福島 耀 ② (清教学園)	60	大久保	62	正木	正木 裕太 ① (履正社)	110	
	79	吉田 勝大 ① (清教学園)	川口	76(8)	61	荒木	中村 龍郎 ② (帝塚山泉ヶ丘)	111	
⑨-⑫	80	川口 航己 ② (清教学園)	61	小山	逸崎	62	荒木 直斗 ② (大阪産大附)	112	⑨-⑫
⑬-⑯	81	矢野 駿太郎 ② (近大附)	矢野	62	逸崎	63	澤山 怜大 ② (関大北陽)	113	⑬-⑯
	82	租開 拓美 ② (寝屋川)	60	矢野	62	澤山	岩本 真太郎 ② (帝塚山泉ヶ丘)	114	
	83	北陽 宏知 ① (泉陽)	藤田	60	62	吉岡	桑原 和輝 ② (箕面)	115	
	84	藤田 海人 ② (みどり清朋)	60	矢野	61	61	吉岡 将平 ② (摂津)	116	
	85	平野 健一 ① (太成学院高)	平野	62	澤山	62	藤森 悠 ② (常翔啓光学園)	117	
	86	三井 健太郎 ② (枚方)	63	守田	62	61	山本 剛士 ② (山本)	118	
	87	森 悠 祐 ② (茨木)	守田	63	中澤	75	小林 拓巳 ② (みどり清朋)	119	
	88	守田 祥真 ① (池田)	61	小山	60	中澤	中澤 大輝 ① (近大附)	120	
	89	北出 皓圭 ② (泉陽)	高橋	61	逸崎	61	春原 康佑 ① (清風)	121	
	90	高橋 倫 ① (関大北陽)	61	高橋	61	山岡	山岡 一浩 ② (追手門学院)	122	
	91	笹尾 耕介 ② (大阪学院)	岡部	61	山岡	63	天田 靖也 ② (摂津)	123	
	92	岡部 純幸 ② (大教大池田)	64	小山	62	天田	山本 悠斗 ① (河南)	124	
	93	福家 聖也 ② (池田)	三浦	61	逸崎	60	元谷 達矢 ① (泉陽)	125	
	94	三浦 滉 ① (大阪産大附)	61	小山	60	逸崎	大森 大喜 ② (夕陽丘)	126	
	95	中原 大志 ② (清風)	60	逸崎	60	bye		127	
③-④	96	小山 拓人 ② (大阪産大附)	61	逸崎	84	逸崎 凱人 ② (大阪産大附)	128	②	

<近畿大会選考戦(17~20)>



<近畿大会補欠順位決定戦>

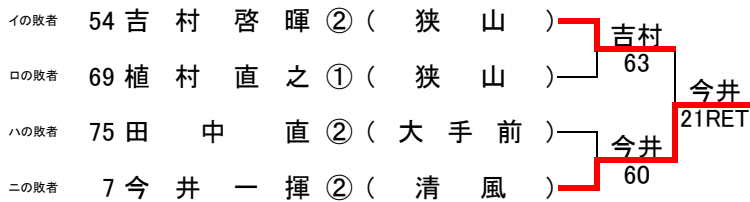

<近畿大会出場選手 20名>

1	林 大 貴 ② (大阪産大附)
13	西野 祐希 ② (清教学園)
17	田尻 将之 ② (大阪産大附)
32	中谷 光貴 ② (近大附)
33	坂井 勇仁 ② (清風)
37	椿原 隼汰 ② (春日丘)
44	柿本 陽輝 ② (近大附)
46	小林 暖周 ② (大阪産大附)
49	上曾山 拓実 ① (大阪産大附)
60	岩根 佑介 ② (近大附)
64	望月 勇希 ① (清風)
65	佐藤 稔 ② (大阪産大附)
77	大久保 篤史 ② (近大附)
81	矢野 駿太郎 ② (近大附)
96	小山 拓人 ② (大阪産大附)
97	山本 桐生 ② (清風)
101	芳武 佑 ② (大教大天王寺)
112	荒木 直斗 ② (大阪産大附)
113	澤山 怜大 ② (関大北陽)
128	逸崎 凱人 ② (大阪産大附)

※本戦のドロー番号順

<補欠>

7	今井 一揮 ② (清風)
54	吉村 啓暉 ② (狭山)

第68回 大阪高等学校総合体育大会テニス大会

男子ダブルス本戦

2013.8.18~19 於 蜻蛉池公園テニスコート

①	1	坂望	井月	勇希	仁希	② (清風)	坂井望月	60	坂井望月	佐藤	佐藤	佐藤	藤	稔	② (大阪産大附)	33
	2	櫻西	尾山	田拓	駿真	① (三島)	小林谷口	61	坂井望月	佐藤	吉岡	吹田	吹田	一輝	① (箕面)	34
	3	平三	山浦	山浦	元混	① (大阪産大附)	梶山中山	61	坂井望月	佐藤	大久保	久保	久保	達喜	① (大阪学院)	35
	4	小谷	林口	暖信	周輔	② (大阪産大附)	梶山中山	61	坂井望月	岩崎	加茂	高水	高水	将平	② (摄津)	36
	5	梶中	山子	和智	紀輝	② (関大北陽)	山口正木	63	坂井望月	矢野	小川	吉丹	吉丹	介哉	① (北野)	37
	6	伊永	河見	和智	希宏	② (長尾)	山口正木	63	坂井望月	矢野	小川	矢野	矢野	太樹	② (大商学園)	38
	7	河亀	山本	和智	宏輝	② (大商学園)	山口正木	62	坂井望月	矢野	小川	矢野	矢野	平太	② (太成学院高)	39
①-②	8	正柿	大久	保森	史悠	① (履正社)	柿本大久保	62	坂井望月	矢野	小川	小川	小川	裕之	① (近大附)	40
②-③	9	大藤	掛安	橋積	尚祐	② (近大附)	柿本大久保	62	坂井望月	福田	今井	今井	今井	一俊	② (清風)	41
	10	久保	橋積	田原	祐雅	② (常翔啓光学園)	安積山田	62	坂井望月	福田	今井	今井	今井	文浩	② (追手門学院)	42
	11	安山	松原	大	貴樹	② (関大一高)	安積山田	63	坂井望月	德野	武内	武内	武内	也黎	② (摄津)	43
	12	大	原大	大	樹汰	② (大阪学院)	荒木小山	63	坂井望月	山本	春原	春原	春原	太郎	② (清風)	44
	13	椿安	山本	大	佑士	② (春日丘)	椿原安田	64	坂井望月	田中	西田	西田	西田	平泰	② (関大一高)	45
	14	山長	川上	大	暉矢	② (山本)	荒木小山	61	坂井望月	山本	春原	春原	春原	生幹	① (関大北陽)	46
	15	川田	荒木	大	斗人	② (槻の木)	荒木小山	61	坂井望月	山本	春原	春原	春原	生幹	② (泉陽)	47
②-③	16	荒木	逸上	大	斗人	② (大阪産大附)	逸崎上曾山	61	坂井望月	山本	春原	春原	春原	生幹	② (清風)	48
③-④	17	上橋	吉守	大	巧介	② (大阪産大附)	逸崎上曾山	61	坂井望月	吉村	伊藤	伊藤	伊藤	生佑	② (狭山)	49
	18	吉守	水野	大	真輝	① (高槻北)	守田水野	60	坂井望月	松岡	小山	小山	小山	佑樹	② (大教大天王寺)	50
	19	水野	田野	大	也哉	② (池田)	逸崎上曾山	60	坂井望月	松岡	小山	小山	小山	介紀	① (近大附)	51
	20	安中	野裕	大	朗将	② (大手前)	逸崎上曾山	60	坂井望月	川口	西野	西野	西野	明平	② (同志社香里)	52
	21	野伯	林澤	大	隆胤	① (早稻田摂陵)	岡林中澤	62	坂井望月	大倉	田中	田中	田中	哉直	② (大手前)	53
	22	中竹	角澤	大	輝哉	① (近大附)	岡林中澤	63	坂井望月	川口	西野	西野	西野	和音	① (清風)	54
	23	竹角	澤田	大	仁佑	② (興國)	高橋	63	坂井望月	川口	西野	西野	西野	輔己	① (清風)	55
①-②	24	高奥	南前	大	倫史	① (関大北陽)	奥水南	61	坂井望月	川口	西野	西野	西野	希志	② (清教学園)	56
②-③	25	南前	迫藤	大	史樹	② (清教学園)	奥水南	60	坂井望月	中原	大八木	大八木	大八木	夏樹	② (清風)	57
	26	後大	阿部	大	季熙	② (豊島)	中村岩本	60	坂井望月	中原	大八木	大八木	大八木	哉太	① (狭山)	58
	27	阿中	岩本	大	太郎	② (大阪学芸)	中村岩本	64	坂井望月	松本	荆尾	荆尾	荆尾	海雅	② (大教大天王寺)	59
	28	岩中	久中	大	貴也	② (帝塚山泉ヶ丘)	岩根中谷	62	坂井望月	林田	足立	足立	足立	史和	② (刀根山)	60
	29	久中	黒鋤	大	也希	② (三国丘)	黒木鋤田	60	坂井望月	林田	足立	足立	足立	希琳	① (清教学園)	61
	30	黒鋤	福吉	大	人耀	① (履正社)	岩根中谷	60	坂井望月	林田	足立	足立	足立	生啓	② (近大附)	62
	31	岩中	吉田	大	大介	② (清教学園)	岩根中谷	62	坂井望月	林田	足立	足立	足立	来大	① (大阪学院)	63
②-③	32	岩中	根谷	大	貴	① (近大附)	岩根中谷	62	坂井望月	林田	足立	足立	足立	大貴	② (大阪産大附)	64

<近畿大会選考戦>

1	28	中村龍郎② 岩本真太郎②	(帝塚山泉ヶ丘)	山口 正木	
2	8	山口大晴① 正木裕太①	(履正社)	61	佐藤 佐藤
3	33	佐藤稔② 佐藤魁②	(大阪産大附)	佐藤 佐藤	64
4	41	福田将之② 今井一揮②	(清風)	61	柿本 大久保
5	22	岡林凧朔① 中澤大輝①	(近大附)	柿本 大久保	64
6	9	柿本陽輝② 大久保篤史②	(近大附)	63	柿本 大久保
7	52	松岡宏明② 小山翔平①	(同志社香里)	中原 大八木	63
8	57	中原大志② 大八木夏樹②	(清風)	61	

<近畿大会出場選手 9組>

1	坂井勇仁② 望月勇希①	(清風)
9	柿本陽輝② 大久保篤史②	(近大附)
16	荒木直斗② 小山拓人②	(大阪産大附)
17	逸崎凱人② 上曾山拓実①	(大阪産大附)
32	岩根佑介② 中谷光貴②	(近大附)
40	矢野駿太郎② 小川裕之①	(近大附)
48	山本桐生② 春原康佑①	(清風)
56	川口航己② 西野祐希②	(清教学園)
64	林大貴② 田尻将之②	(大阪産大附)

※本戦のドロー番号順

<補欠>

33	佐藤稔② 佐藤魁②	(大阪産大附)
----	--------------	---------

# 第68回 大阪高等学校総合体育大会テニス大会

女子シングルス本戦

2013.8.17~19 於 マリンテニスパーク北村

<決勝>

1 向井 マリア ① (城南学園) 向井 マリア  
128 長船 香菜子 ① (大商学園) 82

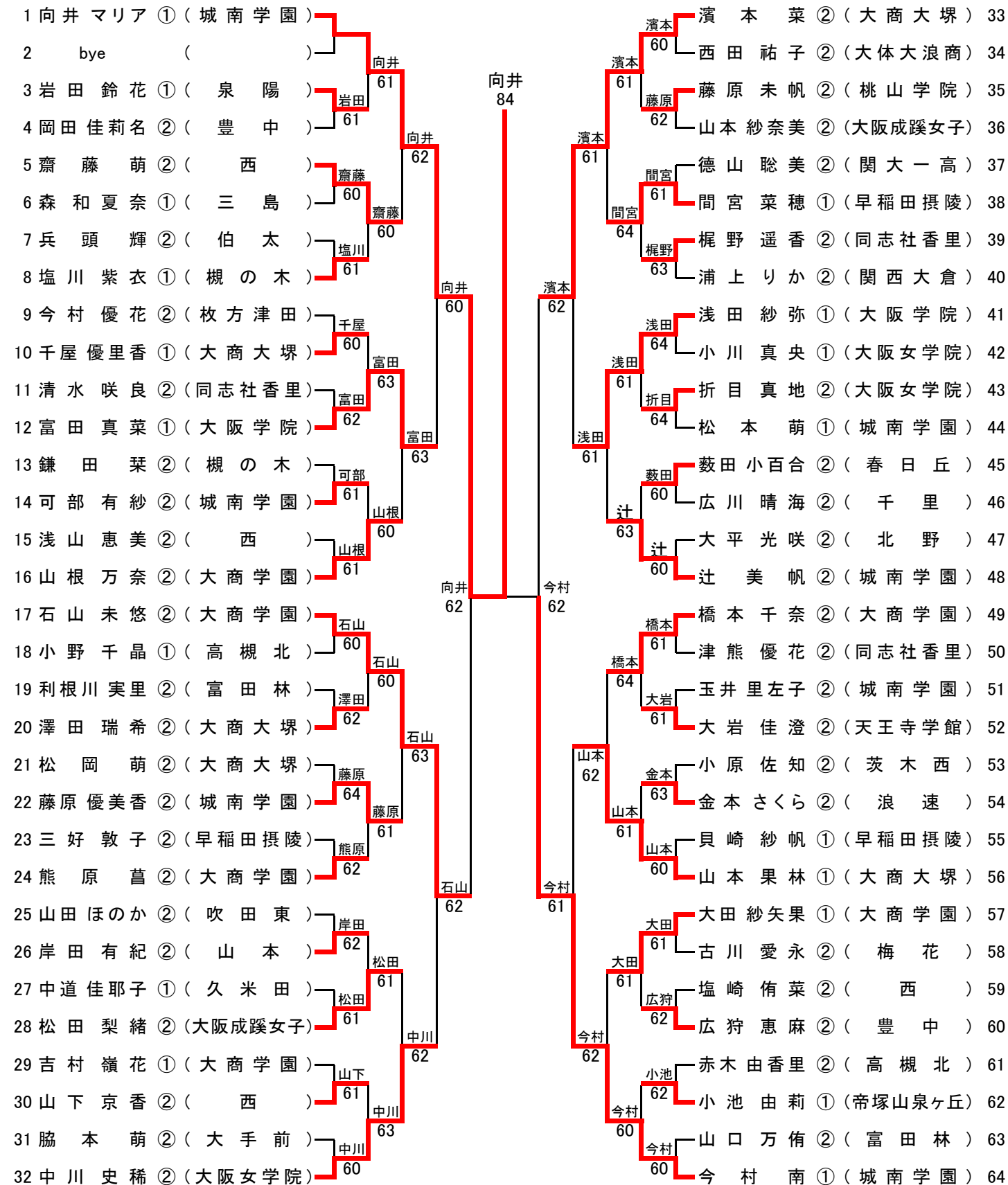

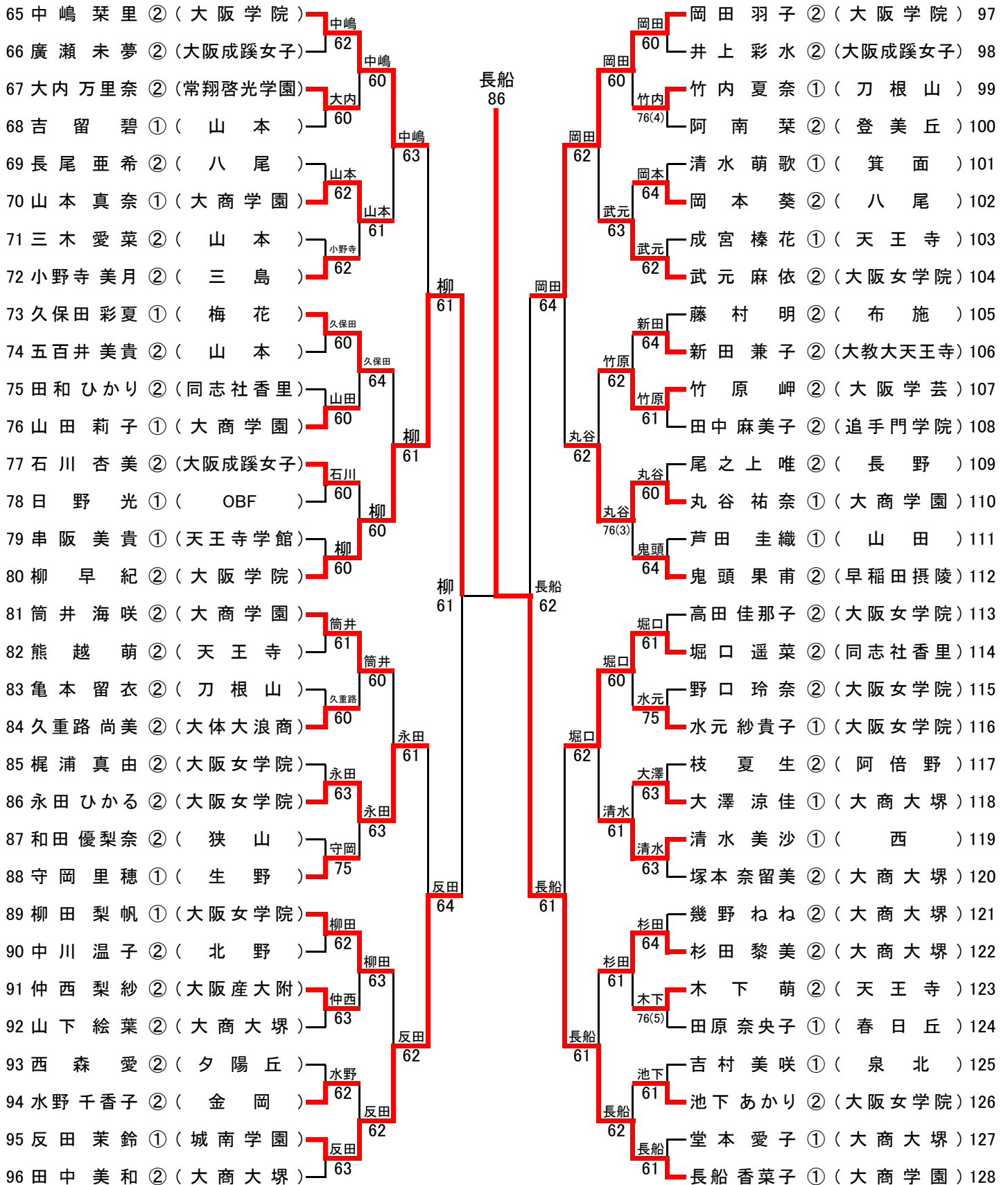

<近畿大会選考戦(17~20)>

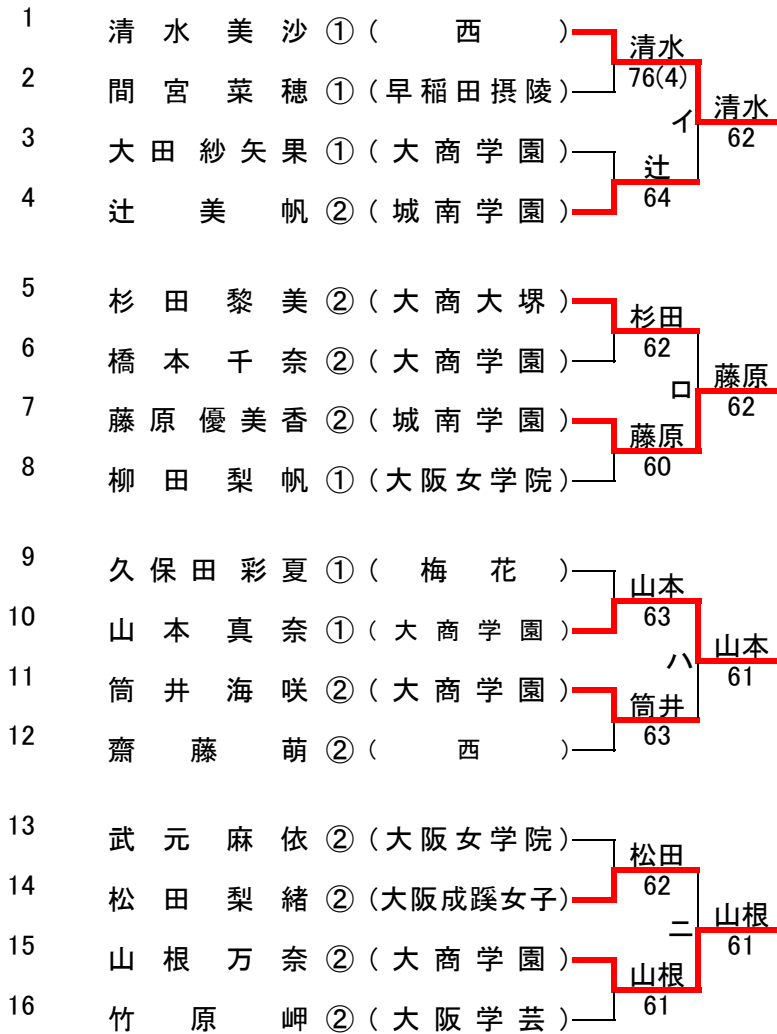

<近畿大会補欠順位決定戦>

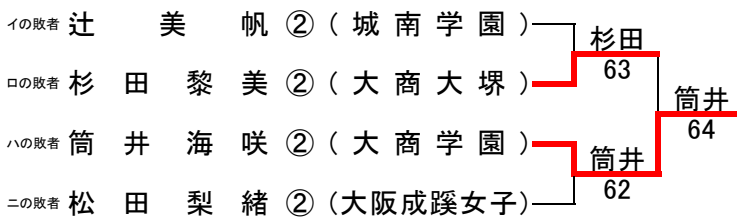

<近畿大会出場選手 20名>

1	向井 マリア ① (城南学園)
12	富田 真菜 ① (大阪学院)
16	山根 万奈 ② (大商学園)
17	石山 未悠 ② (大商学園)
22	藤原 優美香 ② (城南学園)
32	中川 史稀 ② (大阪女学院)
33	濱本 菜 ② (大商大塚)
41	浅田 紗弥 ① (大阪学院)
56	山本 果林 ① (大商大塚)
64	今村 南 ① (城南学園)
65	中嶋 葉里 ② (大阪学院)
70	山本 真奈 ① (大商学園)
80	柳 早紀 ② (大阪学院)
86	永田 ひかる ② (大阪女学院)
95	反田 茉鈴 ① (城南学園)
97	岡田 羽子 ② (大阪学院)
110	丸谷 祐奈 ① (大商学園)
114	堀口 遥菜 ② (同志社香里)
119	清水 美沙 ① (西)
128	長船 香菜子 ① (大商学園)

※本戦のドロ-番号順

<補欠>

81	筒井 海咲 ② (大商学園)
122	杉田 黎美 ② (大商大塚)



第68回 大阪高等学校総合体育大会テニス大会

女子ダブルス本戦

2013.8.18~19 於 マリンテニスパーク北村

1	濱本菜	②	(大商大塚)	濱本	田中	60	石山	石山	山未悠	②	(大商学園)	34
2	中 美和	②	(大商大塚)	田中	60	60	長船	長船	香菜	①	(城南学園)	35
3	bye	( )	( )	濱本	田中	60	62	永田	松本	①	(大阪女学院)	36
4	bye	( )	( )	濱本	田中	62	61	中川	川ひか	②	(大阪学院)	37
5	松田梨緒	②	(大阪成蹊女子)	灰原	串阪	60	63	小川	田本	①	(大阪女学院)	38
6	山本紗奈	②	(大阪成蹊女子)	日野	清水	60	62	柳田	川真梨	①	(大阪女学院)	39
7	山田莉子	①	(大商学園)	野口	梶浦	60	62	橋本	田熊水	②	(同志社香里)	40
8	加来真莉	②	(大商学園)	野口	梶浦	64	62	橋本	津清	②	(城南学園)	41
9	灰原美咲	①	(天王寺学館)	野口	梶浦	63	62	大田	可部	②	(大商学園)	42
10	串阪美貴	①	(天王寺学館)	山下	澤田	63	60	山本	仲西	②	(大阪産大附)	43
11	日野帆絵	②	(西)	山下	澤田	63	60	丸谷	小坂	①	(大商学園)	44
12	清水美春	①	(池田)	山下	澤田	76(4)	60	奥	山	②	(山本)	45
13	河野内	②	(狭山)	小野寺	泉谷	63	75	太田	岸田	②	(岸和田産業)	46
14	和田優梨	②	(狭山)	中嶋	浅田	64	62	小池	奥有	①	(帝塚山泉ヶ丘)	47
15	紀野本	②	(大阪女学院)	藤原	山本	61	62	松本	田梨	②	(OBF)	48
16	野口玲真	②	(大阪女学院)	中嶋	浅田	62	62	岡田	金地	②	(寝屋川)	49
17	梶浦真由	②	(大阪女学院)	今村	反田	84	62	柳	橋渡	②	(大阪学院)	50
18	山下瑞希	②	(大商大塚)	今村	反田	82	62	岡田	岡田	②	(大阪女学院)	51
19	澤田千晶	①	(高槻北)	今村	反田	82	62	柳	武元	②	(交野)	52
20	小野上杏	②	(大阪成蹊女子)	今村	反田	82	62	柳	池下	②	(早稻田摂陵)	53
21	井川杏彩	②	(大阪成蹊女子)	今村	反田	82	62	柳	山本	②	(大商大塚)	54
22	小野寺美	②	(三島)	今村	反田	82	62	柳	山本	②	(春日丘)	55
23	泉谷月	②	(三島)	今村	反田	82	62	柳	山本	②	(槻の木)	56
24	谷岡涼里	②	(生野)	今村	反田	82	62	柳	山本	②	(池田)	57
25	鍛冶田未	②	(桃山学院)	今村	反田	82	62	柳	山本	②	(大商大塚)	58
26	藤原本	②	(富田林)	今村	反田	82	62	柳	山本	②	(北野)	59
27	石川光代	②	(富田林)	今村	反田	82	62	柳	山本	②	(吹田東)	60
28	中嶋里	②	(大阪学院)	今村	反田	82	62	柳	山本	②	(八尾)	61
29	浅田弥香	①	(大阪学院)	今村	反田	82	62	柳	山本	②	(刀根山)	62
30	藤原美香	②	(城南学園)	今村	反田	82	62	柳	山本	②	(同志社香里)	63
31	玉井左子	②	(城南学園)	今村	反田	82	62	柳	山本	②	(高槻北)	64
32	大澤凉奈	①	(大商大塚)	今村	反田	82	62	柳	山本	②	(大商学園)	65
33	西保美奈	①	(大商大塚)	今村	反田	82	62	柳	山本	②	(大商学園)	65

<近畿大会選考戦>

1	山本果林① (大商大塚)	山本堂本	
	堂本愛子①		
2	藤原優美香② (城南学園)	64	石山長船
	玉井里左子②		
3	石山未悠② (大商学園)	石山長船	75
	長船香菜子①		
4	塚本奈留美② (大商大塚)	61	石山長船
	幾野ねね②		
5	山下絵葉② (大商大塚)	山下澤田	61
	澤田瑞希②		
6	山下京香② (西)	60	山本丸谷
	齋藤香萌②		
7	山本真奈① (大商学園)	山本丸谷	63
	丸谷祐奈①		
8	野口玲奈② (大阪女学院)	62	
	梶浦真由②		

<近畿大会出場選手 9組>

1	濱本菜② (大商大塚)
	田中美和②
17	中嶋栞里② (大阪学院)
	浅田紗弥①
25	堀口遥菜② (同志社香里)
	梶野遥香②
33	今村南① (城南学園)
	反田茉鈴①
34	石山未悠② (大商学園)
	長船香菜子①
41	橋本千奈② (大商学園)
	大田紗矢果①
49	岡田羽子② (大阪学院)
	柳早紀②
57	杉田黎美② (大商大塚)
	松岡美萌②
65	筒井海咲② (大商学園)
	山根万奈②

※本戦のドロー番号順

<補欠>

43	山本真奈① (大商学園)
	丸谷祐奈①

1	石井 勇氣 (大阪産大附)		石井	60	決勝	石井	61	片山	60	片山 大地 (履正社)	35
2	水谷 恭輔 (池田北)	水谷	60					林	60	杉山 広 (大商大塚)	36
3	桜井 直起 (桜宮)		63	石井		石井		谷口		林 義敬 (関西創価)	37
4	矢野 悠真 (緑風冠)			石井				片山	61	前川 弘樹 (太成学院高)	38
5	福島 祐太佳 (今宮工科)	福島	W.O	石井		石井	62	片山	61	市村 拓也 (興國)	39
6	藤田 航平 (府立高専)							市村	63	市村 拓也 (興國)	39
7	寺尾 裕介 (近大泉州)	寺尾	64	福井		大住	62	寺本	62	橋 涼太 (淀川工科)	40
8	福井 寛之 (大商大塚)	福井	60			大住	64	大住	75	寺本 祥太郎 (岸和田産業)	41
9	三井 和也 (成美)		75			大住	75	大住	75	井口 亮太 (大阪産大附)	42
10	大旗 脩斗 (堺)	大旗	60	石井		片山	60			大住 葵 (大阪電通大)	43
11	森田 圭祐 (精華)		60					河井	75	松田 直樹 (大商大塚)	44
12	岡部 楓真 (関西創価)		62	大旗		森本	60	森本	61	河井 春輝 (藤井寺工科)	45
13	山口 洋一 (東住吉総合)	岡部	W.O	坂本		赤阪	75	森本	61	遠藤 幹大 (城東工科)	46
14	大宗 椋太 (大阪産大附)					赤阪	75			森本 勇一 (精華)	47
15	坂本 一馬 (太成学院高)	坂本	63	坂本		上田	63	上田	W.O	上田 雄太 (登美丘)	48
16	本間 準一 (阪南)		76(5)			赤阪	63	赤阪	61	北 市 彩人 (淀川工科)	49
17	横山 雄大 (淀川工科)	横山	63	石井		船渡	61	赤阪	61	八代 義雄 (東住吉総合)	50
18	西野 隼平 (清教学園)			石井						赤阪 凌 (清教学園)	51
19	中村 和希 (岸和田産業)	西野	61					松浦	60	松浦 慎 (大阪産大附)	52
20	池永 淳人 (布施工科)		60	西野		松浦	60	松浦	60	小田 大希 (府立高専)	53
21	西川 智将 (門真なみはや)	西川	W.O			能崎	W.O	能崎	W.O	竹田 翔太 (布施工科)	54
22	中森 祐也 (大商大塚)			西野						能崎 誠 (成美)	55
23	加藤 聡一郎 (府立堺工科)	加藤	62	平野		浅井	61	浅井	61	島岡 佑樹 (大商大塚)	56
24	北口 拓也 (りんくう翔南)		62	平野		本田	62	本田	62	浅井 一平 (淀川工科)	57
25	平野 丈斗 (淀川工科)		62	河内		本田	61	本田	61	藤井 正哉 (関西創価)	58
26	中出 裕志 (大体大浪商)	中出	60							本田 敦 (緑風冠)	59
27	奥田 一矢 (清明学院)		60	中出		川村	62	川村	62	山崎 泰士 (芦間)	60
28	安達 一則 (緑風冠)		62	山下		坂	63	坂	63	川村 怜也 (淀川工科)	61
29	山下 蓮 (北淀)	山下	W.O	河内		坂	63			奥 陵 介 (大商大塚)	62
30	辻村 真人 (大阪産大附)			河内		船渡	62	野坂	64	坂 大志 (茨田)	63
31	藤井 裕次 (枚岡樟風)	辻村	61							中村 優人 (茨木工科)	64
32	二宮 悠 (今宮工科)			河内		船渡	63	野坂	64	野坂 亮介 (香里丘)	65
33	金山 夏海 (金光大阪)	二宮	60	河内		吉木	60	吉木	60	向井 隼人 (今宮工科)	66
34	河内 拓摩 (摂津)		61			船渡	64			吉木 康馬 (泉大津)	67
										船渡 誠人 (摂津)	68

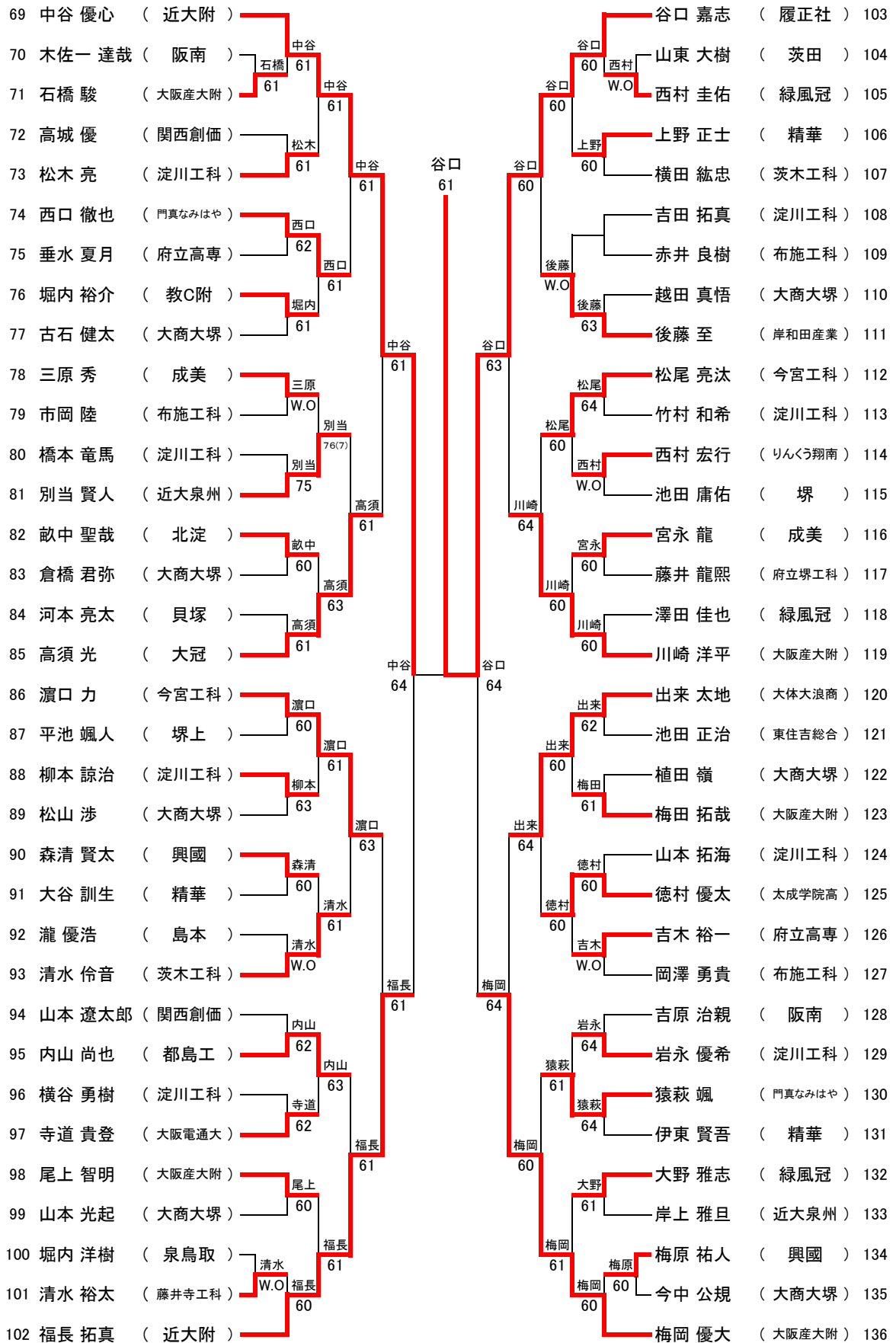

3年生の部 BD  
泉北アクア

2013.8.10

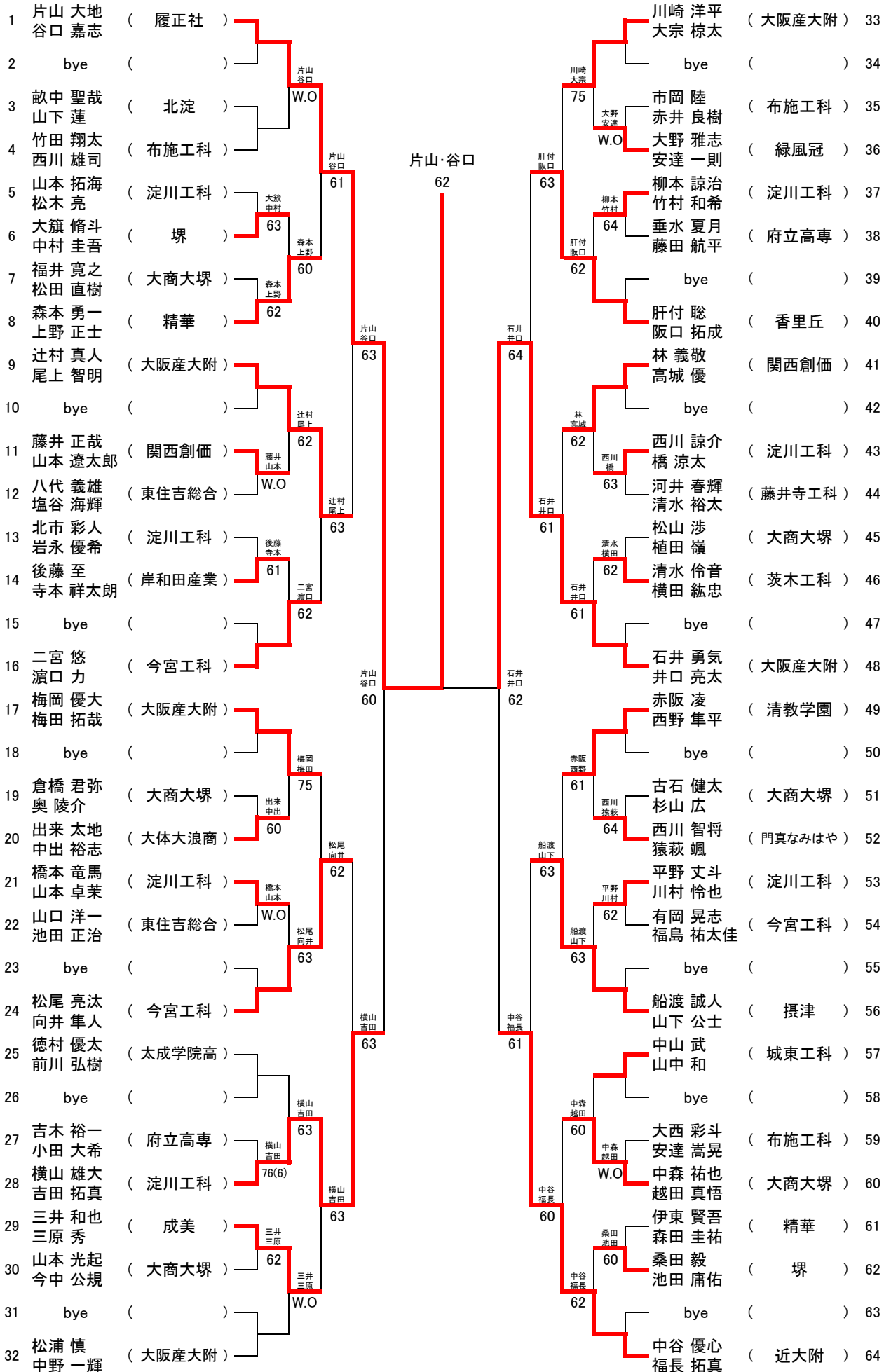

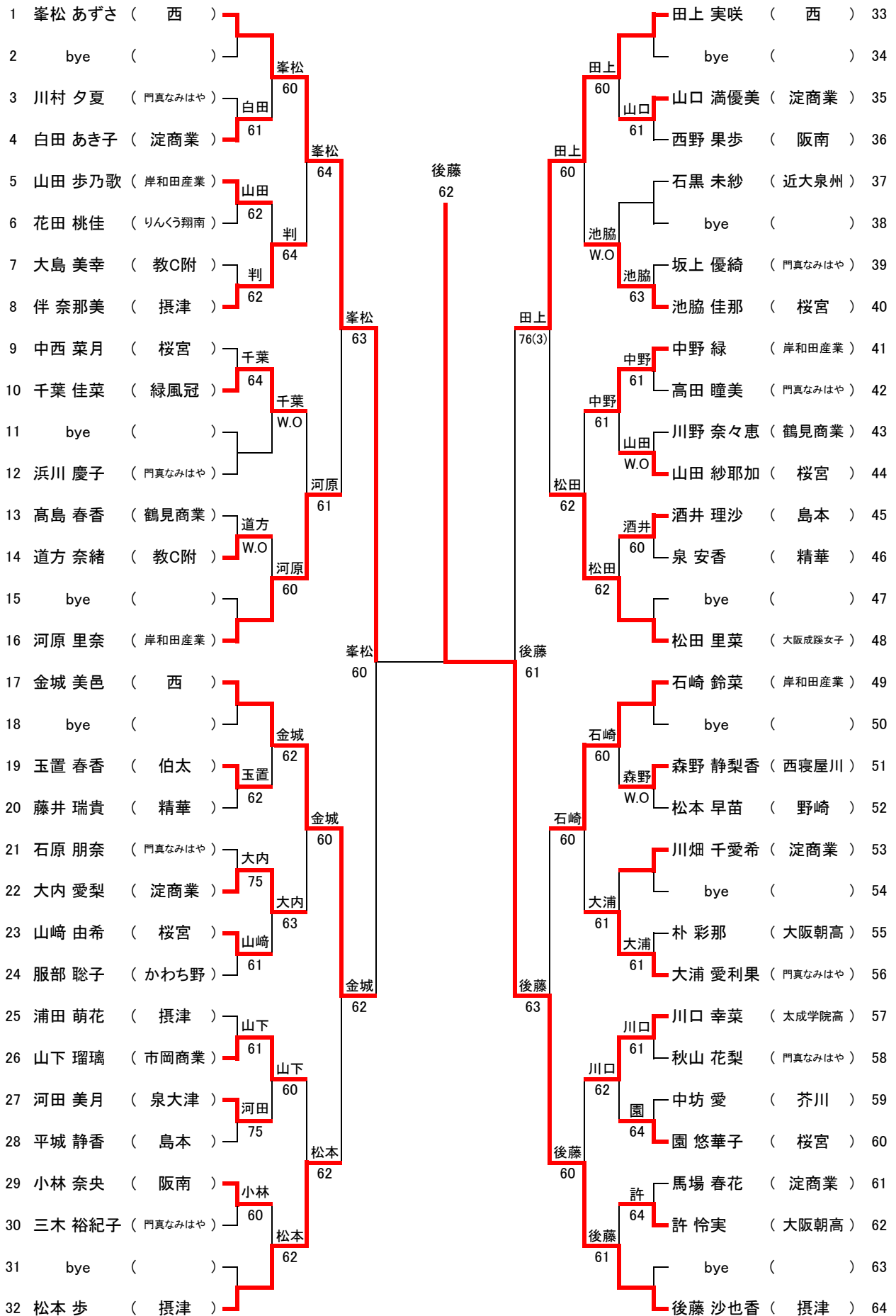

3年生の部 GD  
泉北アクア

2013.8.9

