

令和6年度 近畿高等学校選抜テニス大会

令和6年6月16日（長浜バイオ大学ドーム）

男子団体戦

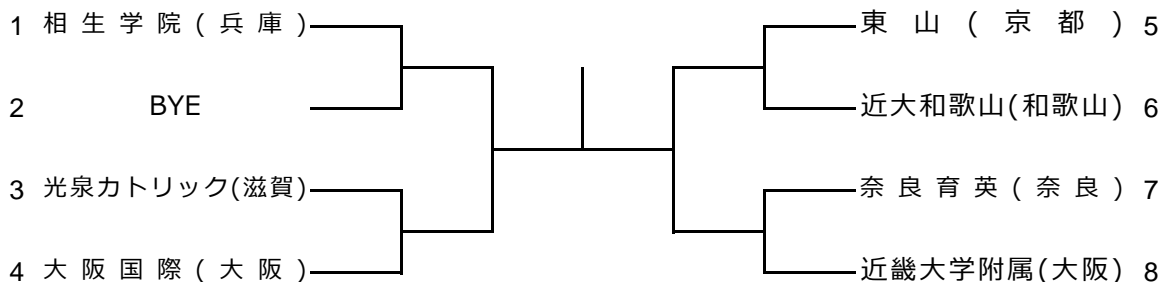

シード順位 1 相生学院(兵庫) 2 近畿大学附属(大阪)

男子団体戦選手名簿

| No | 1 | 府県名 | 兵庫 |
|-----|--------|-----|----|
| 学校名 | 相生学院 | | |
| 順位 | 監督・選手名 | 学年 | |
| | 大崎 翔平 | | |
| 1 | 逸崎 獅王 | ③ | |
| ② | 若松 泰地 | ③ | |
| 3 | 前田 透空 | ③ | |
| 4 | 奥出 悠貴 | ③ | |
| 5 | 西山 大和 | ② | |

| No | 3 | 府県名 | 滋賀 |
|-----|---------|-----|----|
| 学校名 | 光泉カトリック | | |
| 順位 | 監督・選手名 | 学年 | |
| | 山川 智裕 | | |
| ① | 森田 竜ノ介 | ③ | |
| 2 | 山本 一徹 | ③ | |
| 3 | 船橋 我空 | ③ | |
| 4 | 竹下 恭平 | ② | |
| 5 | 中島 啓希 | ③ | |

| No | 4 | 府県名 | 大阪 |
|-----|--------|-----|----|
| 学校名 | 大阪国際 | | |
| 順位 | 監督・選手名 | 学年 | |
| | 土井 大樹 | | |
| 1 | 西山 蒼司 | ② | |
| ② | 木崎 琉士 | ② | |
| 3 | 土谷 星 | ② | |
| 4 | 大塚 弦 | ① | |
| 5 | 橋本 琉世 | ① | |

| No | 5 | 府県名 | 京都 |
|-----|--------|-----|----|
| 学校名 | 東山 | | |
| 順位 | 監督・選手名 | 学年 | |
| | 武村 篤 | | |
| ① | 崎山 耀登 | ③ | |
| 2 | 額田 賢和 | ③ | |
| 3 | 篠田 拳汰 | ② | |
| 4 | 松岡 郁磨 | ② | |
| 5 | 中村 龍太郎 | ③ | |

| No | 6 | 府県名 | 和歌山 |
|-----|--------|-----|-----|
| 学校名 | 近大和歌山 | | |
| 順位 | 監督・選手名 | 学年 | |
| | 徳野 僚太郎 | | |
| ① | 堅田 悠生 | ③ | |
| 2 | 高原 優雅 | ② | |
| 3 | 伊藤 尊迅 | ② | |
| 4 | 西岡 俊弥 | ③ | |
| 5 | 山門 和弥 | ② | |

| No | 7 | 府県名 | 奈良 |
|-----|--------|-----|----|
| 学校名 | 奈良育英 | | |
| 順位 | 監督・選手名 | 学年 | |
| | 木村 裕一 | | |
| ① | 藤本 結優 | ③ | |
| 2 | 三谷 海人 | ③ | |
| 3 | 松浦 聖空 | ③ | |
| 4 | 河合 良太 | ③ | |
| 5 | 岩熊 權斗 | ② | |

男子団体 1Rコンソレ

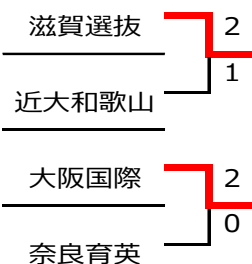

※ 1Rで敗退したチームと滋賀選抜の4チームによる対戦となる。

令和6年度 近畿高等学校選抜テニス大会

令和6年6月14日～15日 (長浜バイオ大学ドーム)

男子団体戦

優勝

相生学院

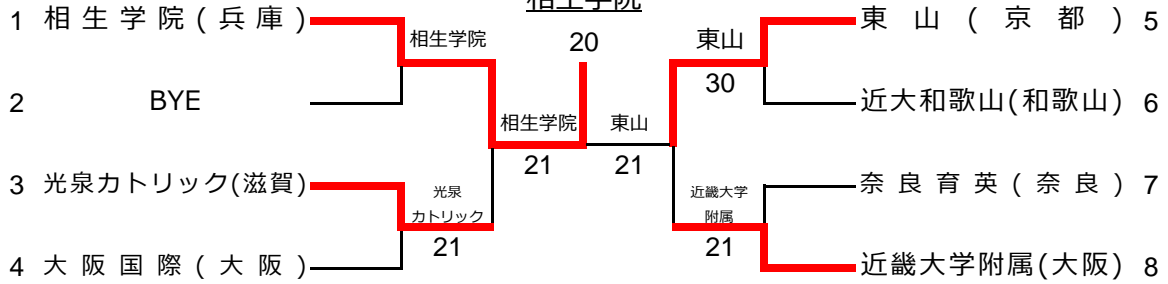

シード順位 1 相生学院(兵庫) 2 近畿大学附属(大阪)

男子試合結果

1回戦

| | 光泉カトリック | 2 - 1 | 大阪国際 |
|----|----------------|-------|---------------|
| D1 | 船橋 我空 中島 啓希 | 8 - 4 | 大塚 弦 橋本 琉世 |
| S1 | 森田 竜ノ介 | 3 - 8 | 西山 蒼司 |
| S2 | 山本 一徹 | 8 - 5 | 木崎 琉士 |

| | 東山 | 3 - 0 | 近大和歌山 |
|----|-----------------|-------|----------------|
| D1 | 篠田 拳汰 中村 龍太郎 | 8 - 3 | 伊藤 尊迅 西岡 俊弥 |
| S1 | 崎山 耀登 | 8 - 0 | 堅田 悠生 |
| S2 | 額田 賢和 | 8 - 0 | 高原 優雅 |

| | 奈良育英 | 1 - 2 | 近畿大学附属 |
|----|----------------|-------|----------------|
| D1 | 松浦 聖空 河合 良太 | 2 - 8 | 黒松 佳成 岸井 尚哉 |
| S1 | 藤本 結優 | 2 - 8 | 倉下 凜空 |
| S2 | 三谷 海人 | 8 - 5 | 福島 正晃 |

準決勝

| | 相生学院 | 2 - 1 | 光泉カトリック |
|----|----------------|-------|----------------|
| D1 | 前田 透空 奥出 悠貴 | 8 - 2 | 船橋 我空 中島 啓希 |
| S1 | 逸崎 獅王 | 6 - 8 | 森田 竜ノ介 |
| S2 | 西山 大和 | 8 - 4 | 山本 一徹 |

| | 東山 | 2 - 1 | 近畿大学附属 |
|----|-----------------|-------|----------------|
| D1 | 篠田 拳汰 中村 龍太郎 | 4 - 8 | 黒松 佳成 岸井 尚哉 |
| S1 | 崎山 耀登 | 8 - 5 | 倉下 凜空 |
| S2 | 額田 賢和 | 8 - 4 | 福島 正晃 |

決勝

| | 相生学院 | 2 - 0 | 東山 |
|----|----------------|--------|----------------|
| D1 | 前田 透空 奥出 悠貴 | 8 - 2 | 篠田 拳汰 松岡 郁磨 |
| S1 | 逸崎 獅王 | 8 - 5 | 崎山 耀登 |
| S2 | 西山 大和 | 2 打切 7 | 額田 賢和 |

コンソレーション 滋賀選抜 vs 5・6敗者

| | 滋賀選抜 | 2 - 1 | 近大和歌山 |
|----|-----------------|-------|----------------|
| D1 | 猿田 倅平 松下 蓮之介 | 6 - 1 | 伊藤 尊迅 山門 和弥 |
| S1 | 西垣 翼 | 7 - 5 | 堅田 悠生 |
| S2 | 林 颯希 | 4 - 6 | 高原 優雅 |

コンソレーション 3・4敗者 vs 7・8敗者

| | 大阪国際 | 2 - 0 | 奈良育英 |
|----|---------------|--------|----------------|
| D1 | 大塚 弦 橋本 琉世 | 5 打切 5 | 松浦 聖空 河合 良太 |
| S1 | 西山 蒼司 | 6 - 3 | 藤本 結優 |
| S2 | 木崎 琉士 | 6 - 1 | 三谷 海人 |

令和6年度 近畿高等学校選抜テニス大会

令和6年6月16日（長浜バイオ大学ドーム）

女子団体戦

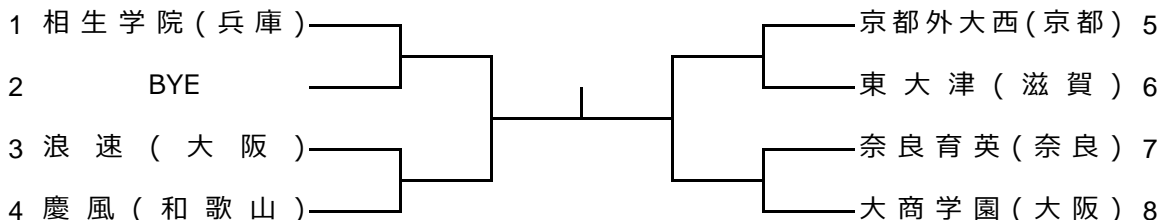

シード順位 1 相生学院(兵庫) 2 大商学園(大阪)

女子団体戦選手名簿

| No | 1 | 府県名 | 兵庫 |
|-----|--------|-----|----|
| 学校名 | 相生学院 | | |
| 順位 | 監督・選手名 | 学年 | |
| | 丸尾 幸弘 | | |
| 1 | 稲場 らん | ② | |
| 2 | 朝倉 優奈 | ③ | |
| ③ | 石川 颯姫 | ③ | |
| 4 | 池戸 悠希子 | ③ | |
| 5 | 上田 あかり | ③ | |

| No | 3 | 府県名 | 大阪 |
|-----|--------|-----|----|
| 学校名 | 浪速 | | |
| 順位 | 監督・選手名 | 学年 | |
| | 高畑 寿弥 | | |
| 1 | 本田 彩衣 | ③ | |
| 2 | 落合 萌仁香 | ③ | |
| ③ | 川上 栞奈 | ③ | |
| 4 | 下野 滯 | ③ | |
| 5 | 坂下 紗彩 | ① | |

| No | 4 | 府県名 | 和歌山 |
|-----|--------|-----|-----|
| 学校名 | 慶風 | | |
| 順位 | 監督・選手名 | 学年 | |
| | 沢 英樹 | | |
| 1 | 矢野 ひまり | ② | |
| 2 | 坂井 心優 | ② | |
| ③ | 古澤 亜実 | ③ | |
| 4 | 服部 未奈 | ② | |
| 5 | | | |

| No | 5 | 府県名 | 京都 |
|-----|--------|-----|----|
| 学校名 | 京都外大西 | | |
| 順位 | 監督・選手名 | 学年 | |
| | 上田 大元 | | |
| 1 | 成澤 寿珠 | ① | |
| 2 | 江馬 心美 | ③ | |
| 3 | 岡部 有紀 | ② | |
| 4 | 秋山 結香 | ② | |
| ⑤ | 川口 智香 | ③ | |

| No | 6 | 府県名 | 滋賀 |
|-----|--------|-----|----|
| 学校名 | 東大津 | | |
| 順位 | 監督・選手名 | 学年 | |
| | 砂田 知也 | | |
| 1 | 尾崎 優衣 | ② | |
| 2 | 田中 花菜 | ① | |
| 3 | 新城 心晴 | ③ | |
| ④ | 家光 心咲 | ③ | |
| 5 | 千村 藍子 | ③ | |

| No | 7 | 府県名 | 奈良 |
|-----|--------|-----|----|
| 学校名 | 奈良育英 | | |
| 順位 | 監督・選手名 | 学年 | |
| | 櫻井 太郎 | | |
| 1 | 吉野 寿桃 | ① | |
| 2 | 鈴木 さら | ② | |
| ③ | 平松 知佳 | ③ | |
| 4 | 井村 りこ | ② | |
| 5 | 河野 夕輝 | ③ | |

| No | 8 | 府県名 | 大阪 |
|-----|--------|-----|----|
| 学校名 | 大商学園 | | |
| 順位 | 監督・選手名 | 学年 | |
| | 吉田 有宇哉 | | |
| 1 | 上田 結生 | ② | |
| ② | 千葉 陽葵 | ③ | |
| 3 | 後藤 七心 | ② | |
| 4 | 荒川 愛子 | ② | |
| 5 | 藤井 小夏 | ① | |

女子団体 1Rコンソレ

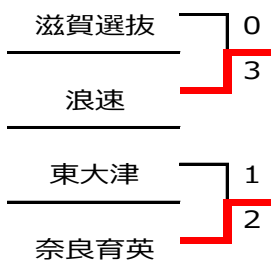

※ 1Rで敗退したチームと滋賀選抜の4チームによる対戦となる。

令和6年度 近畿高等学校選抜テニス大会

令和6年6月16日 (長浜バイオ大学ドーム)

女子団体戦

優勝

大商学園

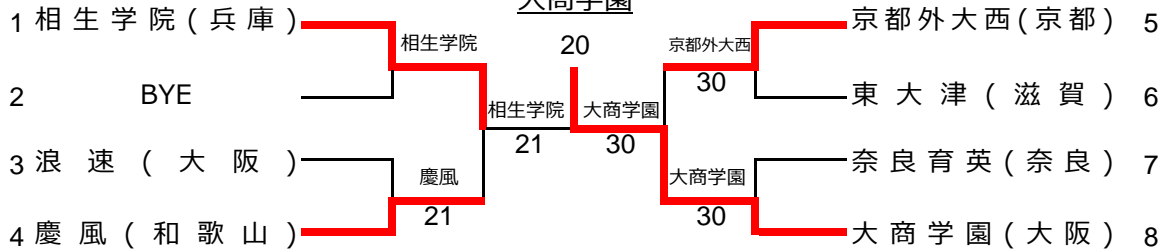

シード順位 1 相生学院(兵庫)

2 大商学園(大阪)

女子試合結果

1回戦

| | 浪速 | 1 - 2 | 慶風 |
|----|---------------|-------|----------------|
| D1 | 川上 栞奈 下野 滯 | 8 - 1 | 古澤 亜実 服部 未奈 |
| S1 | 本田 彩衣 | 5 - 8 | 矢野 ひまり |
| S2 | 落合 萌仁香 | 7 - 9 | 坂井 心優 |

| | 京都外大西 | 3 - 0 | 東大津 |
|----|----------------|-------|----------------|
| D1 | 秋山 結香 川口 智香 | 8 - 3 | 新城 心晴 家光 心咲 |
| S1 | 成澤 寿珠 | 8 - 1 | 尾崎 優衣 |
| S2 | 江馬 心美 | 8 - 0 | 田中 花菜 |

| | 奈良育英 | 0 - 3 | 大商学園 |
|----|----------------|-------|----------------|
| D1 | 平松 知佳 河野 夕輝 | 1 - 8 | 後藤 七心 荒川 愛子 |
| S1 | 吉野 寿桃 | 1 - 8 | 上田 結生 |
| S2 | 鈴木 さら | 3 - 8 | 千葉 陽葵 |

準決勝

| | 相生学院 | 2 - 1 | 慶風 |
|----|-----------------|-------|----------------|
| D1 | 石川 颯姫 上田 あかり | 8 - 1 | 古澤 亜実 服部 未奈 |
| S1 | 稲場 らん | 8 - 3 | 矢野 ひまり |
| S2 | 朝倉 優奈 | 6 - 8 | 坂井 心優 |

| | 京都外大西 | 0 - 2 | 大商学園 |
|----|----------------|--------|----------------|
| D1 | 岡部 有紀 川口 智香 | 2 - 8 | 上田 結生 荒川 愛子 |
| S1 | 成澤 寿珠 | 5 打切 7 | 千葉 陽葵 |
| S2 | 江馬 心美 | 2 - 8 | 後藤 七心 |

決勝

| | 相生学院 | 0 - 2 | 大商学園 |
|----|-----------------|--------|----------------|
| D1 | 石川 颯姫 上田 あかり | 7 打切 7 | 上田 結生 荒川 愛子 |
| S1 | 稲場 らん | 2 - 8 | 千葉 陽葵 |
| S2 | 朝倉 優奈 | 1 - 8 | 後藤 七心 |

コンソレーション 滋賀選抜 vs 3・4敗者

| | 滋賀選抜 | 0 - 3 | 浪速 |
|----|----------------|-------|---------------|
| D1 | 水谷 百花 瀬野 有紗 | 1 - 6 | 川上 栞奈 下野 滯 |
| S1 | 佐々木 彩菜 | 0 - 6 | 落合 萌仁香 |
| S2 | 服部 悠花 | 0 - 6 | 坂下 紗彩 |

コンソレーション 5・6敗者 vs 7・8敗者

| | 東大津 | 1 - 2 | 奈良育英 |
|----|----------------|-------|----------------|
| D1 | 新城 心晴 家光 心咲 | 6 - 3 | 平松 知佳 井村 りこ |
| S1 | 尾崎 優衣 | 2 - 6 | 鈴木 さら |
| S2 | 田中 花菜 | 2 - 6 | 河野 夕輝 |

令和6年度 近畿高等学校選抜テニス大会

令和6年6月14日～15日 (長浜バイオ大学ドーム)

男子シングルス

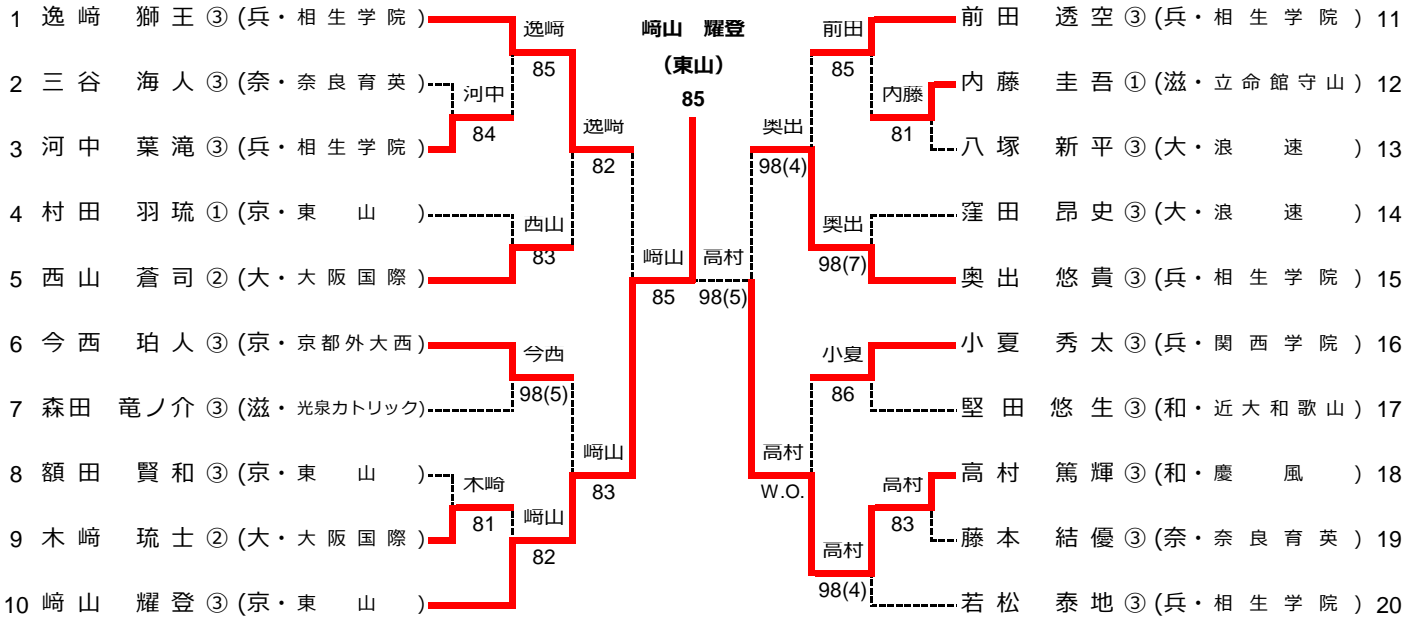

シード順位

- | | | | |
|------------------|------------------|------------------|-------------------|
| 1. 逸崎 獅王(兵・相生学院) | 2. 若松 泰地(兵・相生学院) | 3. 前田 透空(兵・相生学院) | 4. 崎山 耀登(京・東山) |
| 5. 西山 蒼司(大・大阪国際) | 6. 小夏 秀太(兵・関西学院) | 7. 奥出 悠貴(兵・相生学院) | 8. 今西 珀人(京・京都外大西) |

男子ダブルス

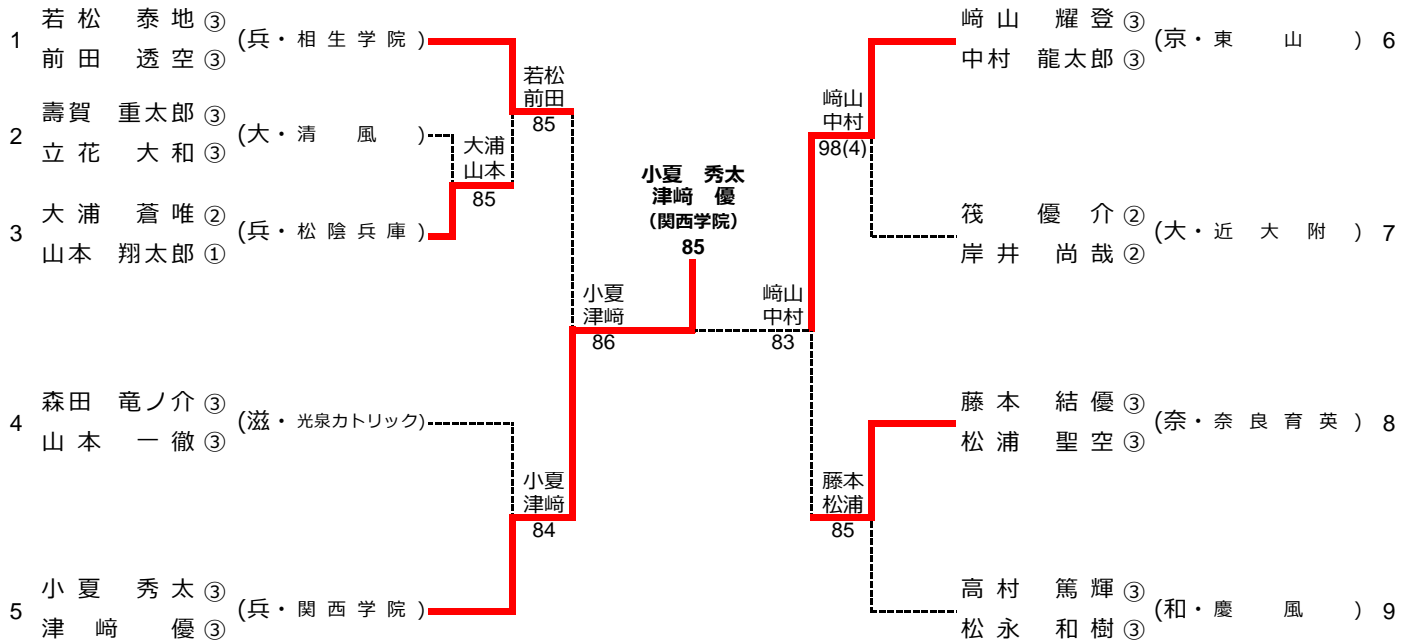

シード順位

- | | |
|-------------------|-----------------|
| 1. 若松 泰地 (兵・相生学院) | 2. 高村 篤輝 (和・慶風) |
| 前田 透空 | 松永 和樹 |
| 3. 小夏 秀太 (兵・関西学院) | 4. 崎山 耀登 (京・東山) |
| 津崎 優 | 中村 龍太郎 |

令和6年度 近畿高等学校選抜テニス大会

令和6年6月14日～15日 (長浜バイオ大学ドーム)

女子シングルス

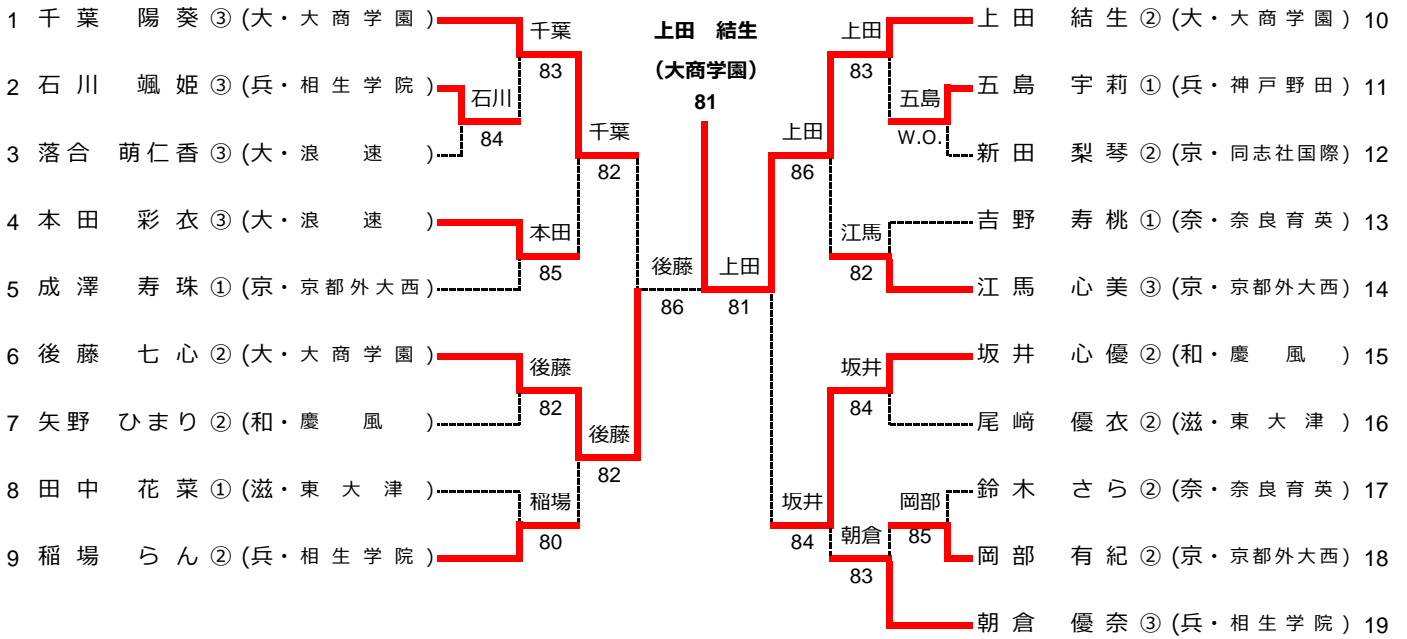

シード順位

1. 千葉 陽葵(大・大商学園) 2. 朝倉 優奈(兵・相生学院) 3. 上田 結生(大・大商学園) 4. 稲場 らん(兵・相生学院)
 5. 坂井 心優(和・慶風) 6. 後藤 七心(大・大商学園) 7. 成澤 寿珠(京・京都外大西) 8. 江馬 心美(京・京都外大西)

女子ダブルス

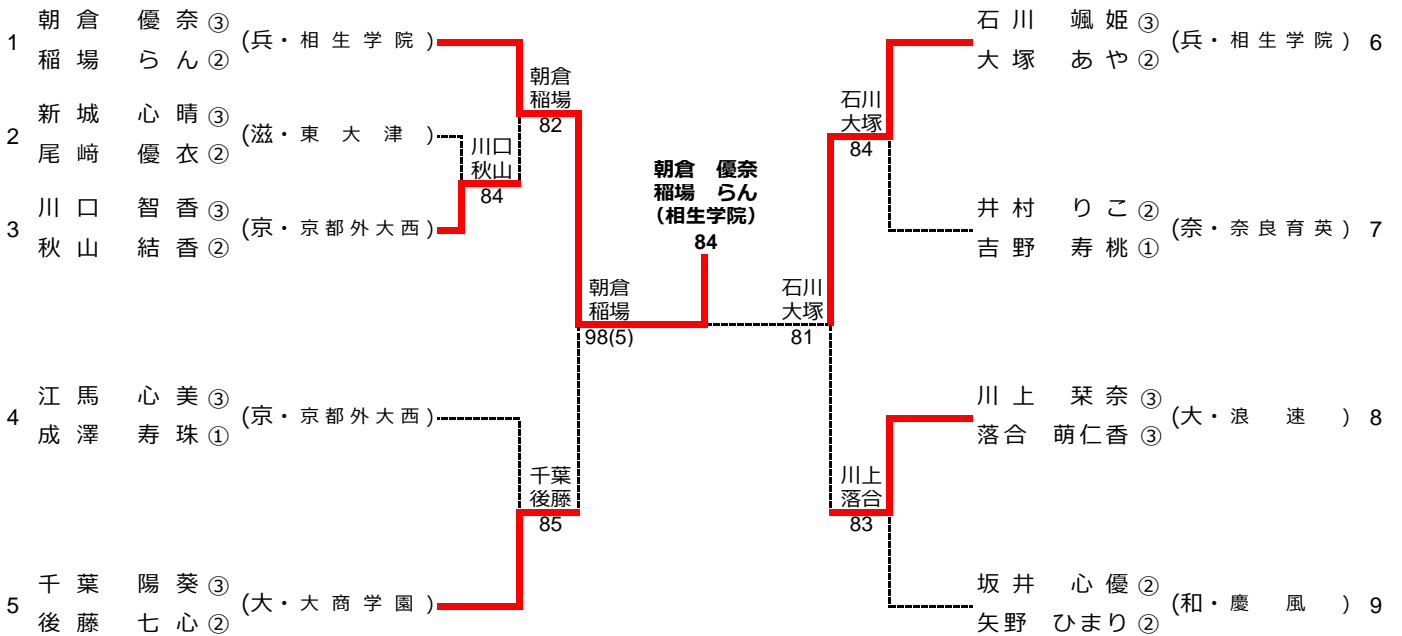

シード順位

1. 朝倉 優奈(兵・相生学院) 2. 坂井 心優(和・慶風)
 稲場 らん 矢野 ひまり
 3. 石川 颯姫(兵・相生学院) 4. 千葉 陽葵(大・大商学園)
 大塚 あや 後藤 七心

令和6年度 近畿高等学校選抜テニス大会 団体Ⅱ部

令和6年6月16日(長浜市民庭球場)

男子団体Ⅱ部

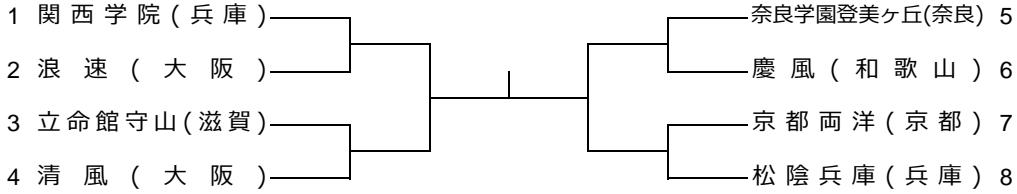

シード順位 1 関西学院(兵庫)

2 松陰兵庫(兵庫)

男子団体Ⅱ部 3位決定戦

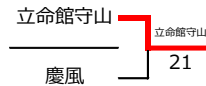

男子団体戦選手名簿

| No | 1 | 府県名 | 兵庫 |
|----|-----|--------|----|
| | 学校名 | 関西学院 | |
| | 順位 | 監督・選手名 | 学年 |
| | | 前 雅和 | |
| | 1 | 小夏 秀太 | ③ |
| | ② | 津崎 優 | ③ |
| | 3 | 宮川 樹 | ② |
| | 4 | 中井 史寿 | ② |
| | 5 | 高橋 瞭太 | ③ |

| No | 2 | 府県名 | 大阪 |
|----|-----|--------|----|
| | 学校名 | 浪速 | |
| | 順位 | 監督・選手名 | 学年 |
| | | 松田 和葵 | |
| | ① | 山本 和希 | ② |
| | 2 | 厚田 陣成 | ② |
| | 3 | 新井 峻介 | ① |
| | 4 | 松田 新 | ① |
| | 5 | | |

| No | 3 | 府県名 | 滋賀 |
|----|-----|--------|----|
| | 学校名 | 立命館守山 | |
| | 順位 | 監督・選手名 | 学年 |
| | | 東 拓明 | |
| | 1 | 内藤 圭吾 | ① |
| | ② | 橋原 涼 | ② |
| | 3 | 中村 伯 | ② |
| | 4 | 中村 仁優 | ② |
| | 5 | 森 健悟 | ① |

| No | 4 | 府県名 | 大阪 |
|----|-----|--------|----|
| | 学校名 | 清風 | |
| | 順位 | 監督・選手名 | 学年 |
| | | 富岡 宏之 | |
| | ① | 石村 隼人 | ② |
| | 2 | 宮崎 楓 | ① |
| | 3 | 野村 悠人 | ① |
| | 4 | 武田 将希 | ① |
| | 5 | 有木 一護 | ① |

| No | 5 | 府県名 | 奈良 |
|----|-----|----------|----|
| | 学校名 | 奈良学園登美ヶ丘 | |
| | 順位 | 監督・選手名 | 学年 |
| | | 三好 雅 | |
| | 1 | 坂根 瑛太 | ③ |
| | ② | 芝辻 杏織 | ③ |
| | 3 | 藤川 龍馬 | ② |
| | 4 | 廣田 祐也 | ② |
| | 5 | 内田 裕規 | ② |

| No | 6 | 府県名 | 和歌山 |
|----|-----|--------|-----|
| | 学校名 | 慶風 | |
| | 順位 | 監督・選手名 | 学年 |
| | | 中前 耕一 | |
| | 1 | 高村 篤輝 | ③ |
| | ② | 松永 和樹 | ③ |
| | 3 | 至田 凱晴 | ① |
| | 4 | 高橋 龍馬 | ③ |
| | 5 | | |

男子団体Ⅱ部 1Rコンソレ

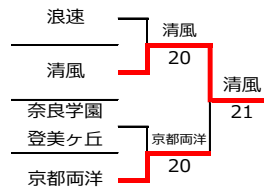

男子団体Ⅱ部 7-8位順位戦

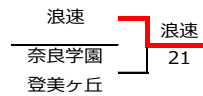

| No | 7 | 府県名 | 京都 |
|----|-----|--------|----|
| | 学校名 | 京都両洋 | |
| | 順位 | 監督・選手名 | 学年 |
| | | 野口 知希 | |
| | 1 | 小畑 智瑛 | ③ |
| | 2 | 川崎 駿介 | ③ |
| | 3 | 大山 士道 | ③ |
| | 4 | 平尾 志琉 | ② |
| | ⑤ | 森 遼太 | ③ |

| No | 8 | 府県名 | 兵庫 |
|----|-----|--------|----|
| | 学校名 | 松陰兵庫 | |
| | 順位 | 監督・選手名 | 学年 |
| | | 山下 真優 | |
| | 1 | 大浦 蒼唯 | ② |
| | 2 | 山本 翔太郎 | ① |
| | ③ | 山田 翔唯 | ③ |
| | 4 | 谷 琉成 | ① |
| | 5 | 二宮 優輔 | ③ |

令和6年度 近畿高等学校選抜テニス大会 団体Ⅱ部

男子団体Ⅱ部

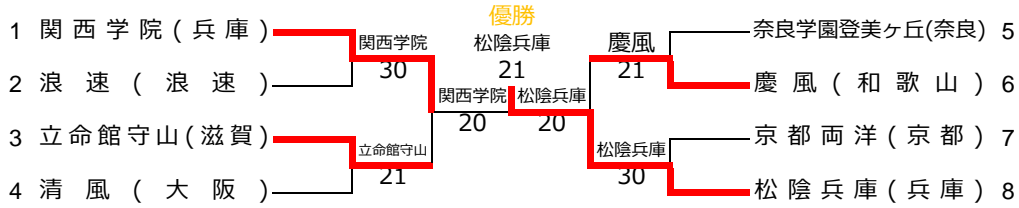

シード順位 1 関西学院(兵庫) 2 松陰兵庫(兵庫)

男子試合結果

1回戦

| | 関西学院 | 3 - 0 | 浪速 |
|----|---------------|-------|---------------|
| D1 | 津崎 優 中井 史寿 | 6 - 1 | 新井 峻介 松田 新 |
| S1 | 宮川 樹 | 6 - 2 | 山本 和希 |
| S2 | 高橋 瞭太 | 6 - 2 | 厚田 陣成 |

| | 立命館守山 | 2 - 1 | 清風 |
|----|--------------|----------------------|----------------|
| D1 | 橋原 涼 中村 伯 | 4 - 6 | 野村 悠人 武田 将希 |
| S1 | 内藤 圭吾 | 6 - 1 | 石村 隼人 |
| S2 | 森 健悟 | 7 - 6 ⁽⁴⁾ | 宮崎 楓 |

| | 奈良学園登美ヶ丘 | 1 - 2 | 慶風 |
|----|----------------|-------|----------------|
| D1 | 藤川 龍馬 廣田 祐也 | 6 - 0 | 至田 凱晴 高橋 龍馬 |
| S1 | 坂根 瑛太 | 0 - 6 | 高村 篤輝 |
| S2 | 芝辻 杏織 | 1 - 6 | 松永 和樹 |

| | 京都両洋 | 0 - 3 | 松陰兵庫 |
|----|----------------|-------|---------------|
| D1 | 小畑 智瑛 川崎 駿介 | 1 - 6 | 山田 翔唯 谷 琉成 |
| S1 | 平尾 志琉 | 1 - 6 | 大浦 蒼唯 |
| S2 | 森 遼太 | 1 - 6 | 山本 翔太郎 |

準決勝

| | 関西学院 | 2 - 1 | 立命館守山 |
|----|---------------|--------|--------------|
| D1 | 津崎 優 中井 史寿 | 6 - 3 | 橋原 涼 中村 伯 |
| S1 | 宮川 樹 | 2 打切 4 | 内藤 圭吾 |
| S2 | 高橋 瞭太 | 6 - 4 | 森 健悟 |

| | 慶風 | 0 - 2 | 松陰兵庫 |
|----|----------------|--------|----------------|
| D1 | 至田 凱晴 高橋 龍馬 | 0 - 6 | 山田 翔唯 二宮 優輔 |
| S1 | 高村 篤輝 | 5 打切 5 | 大浦 蒼唯 |
| S2 | 松永 和樹 | 2 - 6 | 山本 翔太郎 |

決勝

| | 関西学院 | 1 - 2 | 松陰兵庫 |
|----|---------------|----------------------|---------------|
| D1 | 津崎 優 中井 史寿 | 7 - 6 ⁽⁵⁾ | 山田 翔唯 谷 琉成 |
| S1 | 宮川 樹 | 3 - 6 | 大浦 蒼唯 |
| S2 | 高橋 瞭太 | 3 - 6 | 山本 翔太郎 |

3位決定戦

| | 立命館守山 | 2 - 1 | 慶風 |
|----|---------------|-------|----------------|
| D1 | 橋原 涼 中村 仁優 | 1 - 6 | 高村 篤輝 松永 和樹 |
| S1 | 内藤 圭吾 | 6 - 0 | 至田 凱晴 |
| S2 | 森 健悟 | 6 - 0 | 高橋 龍馬 |

コンソレーション 1,2敗者対3,4敗者

| | 浪速 | 0 - 2 | 清風 |
|----|---------------|--------|----------------|
| D1 | 新井 峻介 松田 新 | 6 打切 6 | 野村 悠人 有木 一護 |
| S1 | 山本 和希 | 1 - 6 | 宮崎 楓 |
| S2 | 厚田 陣成 | 0 - 6 | 武田 将希 |

5, 6敗者対7, 8敗者

| | 奈良学園登美ヶ丘 | 1 - 2 | 京都両洋 |
|----|----------------|--------|----------------|
| D1 | 藤川 龍馬 廣田 祐也 | 3 - 6 | 小畑 智瑛 川崎 駿介 |
| S1 | 坂根 瑛太 | 5 打切 5 | 大山 土道 |
| S2 | 芝辻 杏織 | 1 - 6 | 平尾 志琉 |

コンソレーション 5-6位 順位戦

| | 清風 | 2 - 1 | 京都両洋 |
|----|---------------|-----------------------|----------------|
| D1 | 宮崎 楓 野村 悠人 | 7 - 6 ⁽¹⁰⁾ | 小畑 智瑛 川崎 駿介 |
| S1 | 石村 隼人 | 4 - 6 | 大山 土道 |
| S2 | 武田 将希 | 7 - 5 | 森 遼太 |

コンソレーション 7-8位 順位戦

| | 浪速 | 2 - 1 | 奈良学園登美ヶ丘 |
|----|---------------|-------|----------------|
| D1 | 厚田 陣成 松田 新 | 6 - 1 | 藤川 龍馬 内田 裕規 |
| S1 | 山本 和希 | 7 - 5 | 芝辻 杏織 |
| S2 | 新井 峻介 | 4 - 6 | 廣田 祐也 |

令和6年度 近畿高等学校選抜テニス大会 団体Ⅱ部

令和6年6月16日(長浜バイオ大学ドーム)

女子団体戦

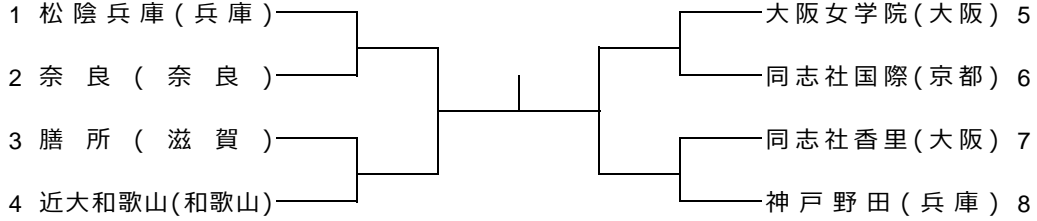

女子団体Ⅱ部 3位決定戦

シード順位 1 松陰兵庫(兵庫)

2 神戸野田(兵庫)

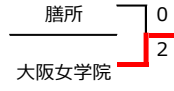

女子団体戦選手名簿

| No | 1 | 府県名 | 兵庫 |
|-----|--------|-----|----|
| 学校名 | 松陰兵庫 | | |
| 順位 | 監督・選手名 | 学年 | |
| | 阿形 昌宏 | | |
| 1 | 吉田 理世 | ① | |
| ② | 辻田 愛美 | ③ | |
| 3 | 安廣 有純 | ③ | |
| 4 | 木下 寧温 | ① | |
| 5 | | | |

| No | 2 | 府県名 | 奈良 |
|-----|--------|-----|----|
| 学校名 | 奈良 | | |
| 順位 | 監督・選手名 | 学年 | |
| | 奥西 博一 | | |
| 1 | 松田 璃子 | ③ | |
| ② | 萩永 愛深 | ③ | |
| 3 | 山田 芽依 | ② | |
| 4 | 藤 綾音 | ② | |
| 5 | 川村 真由 | ③ | |

| No | 3 | 府県名 | 滋賀 |
|-----|--------|-----|----|
| 学校名 | 膳所 | | |
| 順位 | 監督・選手名 | 学年 | |
| | 権並 渉 | | |
| 1 | 新崎 愛実 | ③ | |
| 2 | 河野 菜帆 | ② | |
| 3 | 赤坂 ななみ | ② | |
| ④ | 山下 優 | ③ | |
| 5 | 竹鼻 紗希 | ② | |

| No | 4 | 府県名 | 和歌山 |
|-----|--------|-----|-----|
| 学校名 | 近大和歌山 | | |
| 順位 | 監督・選手名 | 学年 | |
| | 田中 希武 | | |
| ① | 田中 満里菜 | ② | |
| 2 | 原田 倅愛 | ① | |
| 3 | 岡 愛莉 | ② | |
| 4 | 濱端 七聖 | ① | |
| 5 | 齊藤 瑞音 | ① | |

| No | 5 | 府県名 | 大阪 |
|-----|--------|-----|----|
| 学校名 | 大阪女学院 | | |
| 順位 | 監督・選手名 | 学年 | |
| | 石山 未悠 | | |
| 1 | 松岡 胡実 | ② | |
| ② | 井上 貴愛 | ② | |
| 3 | 横山 奈々 | ② | |
| 4 | 平田 理沙子 | ① | |
| 5 | 片岡 もわ | ① | |

| No | 6 | 府県名 | 京都 |
|-----|--------|-----|----|
| 学校名 | 同志社国際 | | |
| 順位 | 監督・選手名 | 学年 | |
| | 中谷 美紀 | | |
| ① | 木村 葉乃音 | ① | |
| 2 | 太野垣 碧泉 | ① | |
| 3 | 丹羽 杏華 | ① | |
| 4 | 森川 葵 | ② | |
| 5 | | | |

女子団体Ⅱ部 1Rコンソレ

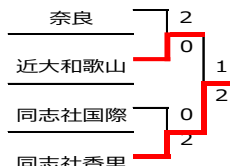

女子団体Ⅱ部 7-8位順位戦

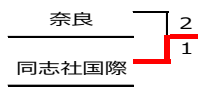

| No | 7 | 府県名 | 大阪 |
|-----|--------|-----|----|
| 学校名 | 同志社香里 | | |
| 順位 | 監督・選手名 | 学年 | |
| | 谷口 勝哉 | | |
| 1 | 上野 未奈 | ③ | |
| 2 | 藤岡 あやな | ③ | |
| ③ | 山本 真実 | ③ | |
| 4 | 福井 花奈 | ③ | |
| 5 | | | |

| No | 8 | 府県名 | 兵庫 |
|-----|--------|-----|----|
| 学校名 | 神戸野田 | | |
| 順位 | 監督・選手名 | 学年 | |
| | 西原 優輝 | | |
| 1 | 石田 実莉 | ① | |
| 2 | 五島 宇莉 | ① | |
| ③ | 山上 詩花 | ② | |
| 4 | 中島 音葉 | ② | |
| 5 | 早見 芽衣 | ① | |

令和6年度 近畿高等学校選抜テニス大会 団体Ⅱ部

令和6年6月16日(長浜バイオ大学ドーム)

女子団体戦

優勝

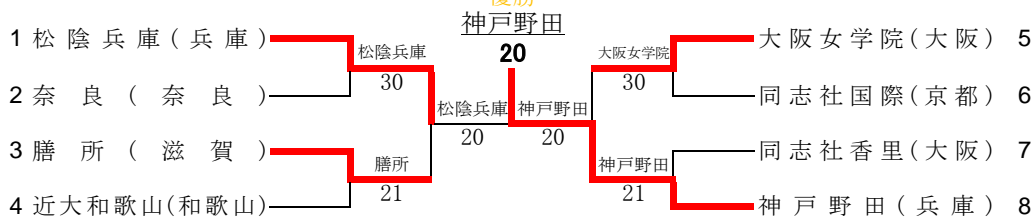

シード順位 1 松陰兵庫(兵庫)

2 神戸野田(兵庫)

女子試合結果

1回戦

| | 松陰兵庫 | 3 - 0 | 奈良 |
|----|----------------|-------|----------------|
| D1 | 辻田 愛美 木下 寧温 | 6 - 0 | 山田 芽依 川村 真由 |
| S1 | 吉田 理世 | 6 - 0 | 松田 璃子 |
| S2 | 安廣 有純 | 6 - 1 | 萩永 愛深 |

| | 膳所 | 2 - 1 | 近大和歌山 |
|----|----------------|-------|---------------|
| D1 | 赤坂 ななみ 山下 優 | 2 - 6 | 原田 倅愛 岡 愛莉 |
| S1 | 新崎 愛実 | 6 - 2 | 田中 満里菜 |
| S2 | 河野 菜帆 | 6 - 2 | 濱端 七聖 |

| | 大阪女学院 | 3 - 0 | 同志社国際 |
|----|----------------|-------|----------------|
| D1 | 井上 貴愛 片岡 もわ | 6 - 0 | 太野垣 碧泉 森川 葵 |
| S1 | 松岡 胡実 | 6 - 2 | 木村 葉乃音 |
| S2 | 横山 奈々 | 6 - 0 | 丹羽 杏華 |

| | 同志社香里 | 1 - 2 | 神戸野田 |
|----|-----------------|-------|----------------|
| D1 | 藤岡 あやな 山本 真実 | 4 - 6 | 山上 詩花 中島 音葉 |
| S1 | 上野 未奈 | 6 - 1 | 石田 実莉 |
| S2 | 福井 花奈 | 0 - 6 | 五島 宇莉 |

準決勝

| | 松陰兵庫 | 2 - 0 | 膳所 |
|----|----------------|--------|---------------|
| D1 | 辻田 愛美 木下 寧温 | 6 - 0 | 山下 優 竹鼻 紗希 |
| S1 | 吉田 理世 | 6 - 0 | 新崎 愛実 |
| S2 | 安廣 有純 | 4 打切 1 | 河野 菜帆 |

| | 大阪女学院 | 0 - 2 | 神戸野田 |
|----|----------------|--------|----------------|
| D1 | 井上 貴愛 片岡 もわ | 3 - 6 | 中島 音葉 早見 芽衣 |
| S1 | 松岡 胡実 | 3 打切 5 | 五島 宇莉 |
| S2 | 平田 理沙子 | 3 - 6 | 山上 詩花 |

決勝

| | 松陰兵庫 | 0 - 2 | 神戸野田 |
|----|----------------|--------|----------------|
| D1 | 辻田 愛美 木下 寧温 | 3 打切 5 | 中島 音葉 早見 芽衣 |
| S1 | 吉田 理世 | 3 - 6 | 石田 実莉 |
| S2 | 安廣 有純 | 1 - 6 | 五島 宇莉 |

3位決定戦

| | 膳所 | 0 - 2 | 大阪女学院 |
|----|----------------|--------|----------------|
| D1 | 赤坂 ななみ 山下 優 | 0 - 6 | 井上 貴愛 片岡 もわ |
| S1 | 新崎 愛実 | 1 打切 5 | 松岡 胡実 |
| S2 | 河野 菜帆 | 0 - 6 | 横山 奈々 |

コンソレーション1回戦 1・2敗者 vs 3・4敗者

| | 奈良 | 0 - 2 | 近大和歌山 |
|----|---------------|--------|---------------|
| D1 | 山田 芽依 藤 綾音 | 5 - 7 | 岡 愛莉 齊藤 瑞音 |
| S1 | 松田 璃子 | 1 - 6 | 田中 満里菜 |
| S2 | 萩永 愛深 | 3 打切 1 | 原田 倅愛 |

コンソレーション1回戦 5・6敗者 vs 7・8敗者

| | 同志社国際 | 0 - 2 | 同志社香里 |
|----|-----------------|--------|-----------------|
| D1 | 木村 葉乃音 中西 結泉 | 1 - 6 | 藤岡 あやな 山本 真実 |
| S1 | 丹羽 杏華 | 0 - 6 | 上野 未奈 |
| S2 | 太野垣 碧泉 | 4 打切 0 | 福井 花奈 |

コンソレーション決勝

| | 近大和歌山 | 1 - 2 | 同志社香里 |
|----|---------------|-------|-----------------|
| D1 | 原田 倅愛 岡 愛莉 | 1 - 6 | 藤岡 あやな 山本 真実 |
| S1 | 田中 満里菜 | 1 - 6 | 上野 未奈 |
| S2 | 濱端 七聖 | 6 - 2 | 福井 花奈 |

コンソレーション7・8位決定戦

| | 奈良 | 2 - 1 | 同志社国際 |
|----|----------------|-------|-----------------|
| D1 | 山田 芽依 川村 真由 | 2 - 6 | 木村 葉乃音 丹羽 杏華 |
| S1 | 松田 璃子 | 7 - 5 | 太野垣 碧泉 |
| S2 | 萩永 愛深 | 6 - 0 | 森川 葵 |

令和6年度 近畿高等学校選抜テニス大会 新人の部 【男子】

令和6年6月15日 於：長浜バイオ大学ドーム（長浜ドーム）

★本戦ドロー（1セットマッチ）



★1Rコンソレーションドロー（1セットマッチノーアドバンテージ方式）

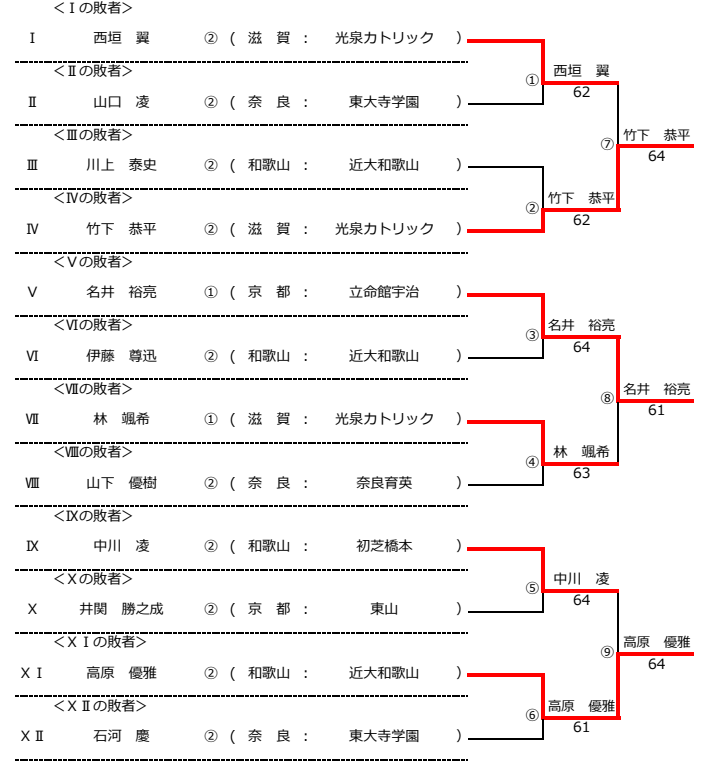

★2Rコンソレーションドロー（1セットマッチノーアドバンテージ方式）

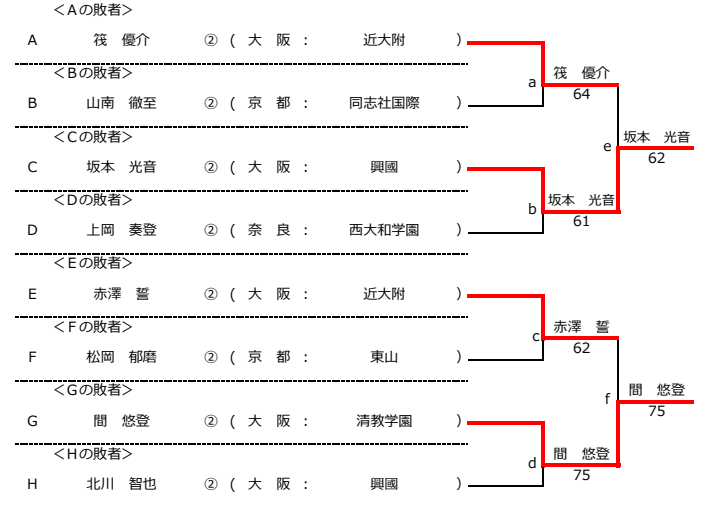

令和6年度 近畿高等学校選抜テニス大会 新人の部【女子】

令和6年6月15日 於：長浜バイオ大学ドーム（長浜ドーム）

★本戦ドロー（1セットマッチ）

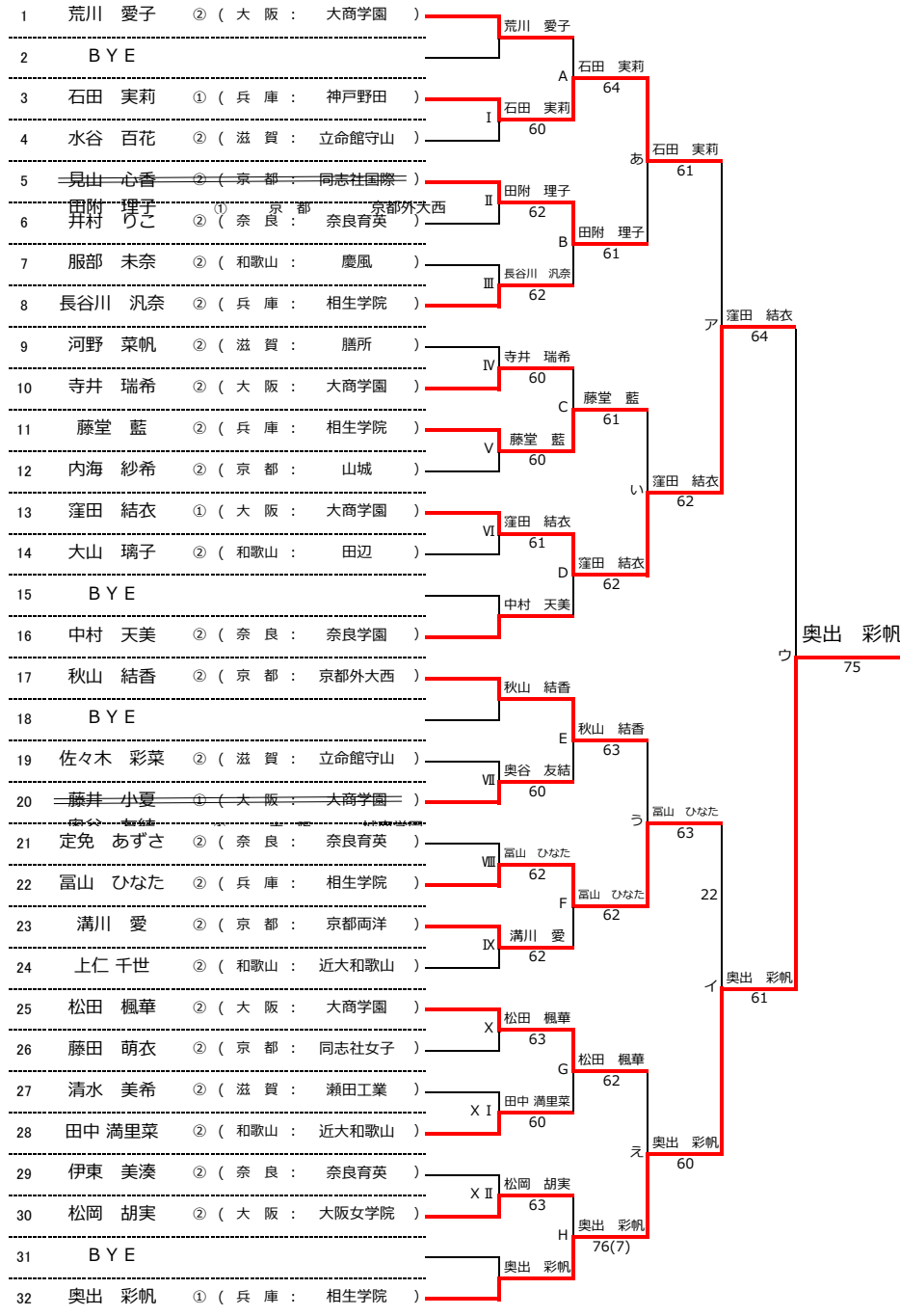

★1 Rコンソレーションドロー（1セットマッチノーアドバンテージ方式）

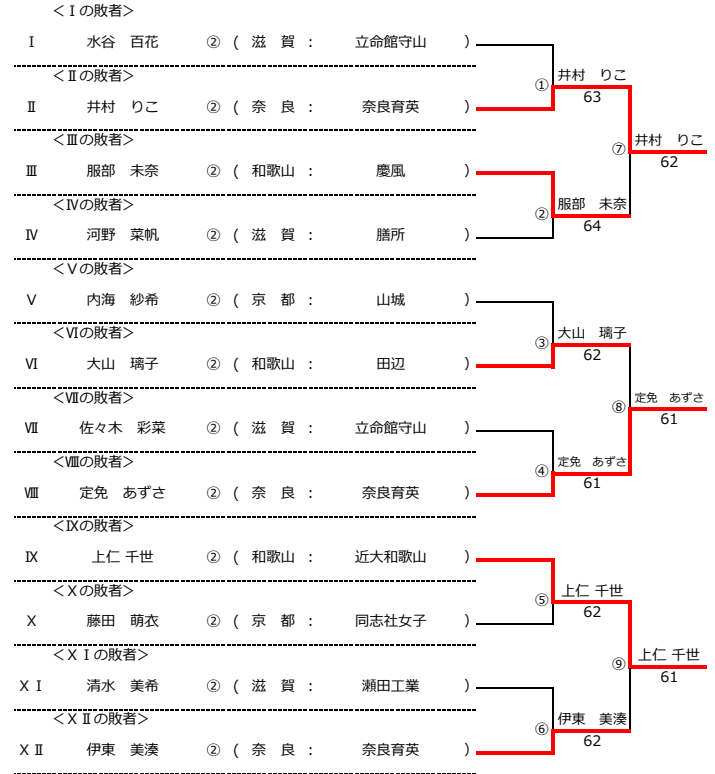

★2 Rコンソレーションドロー（1セットマッチノーアドバンテージ方式）

